

GUIA DE CONFIGURAÇÃO DE USO

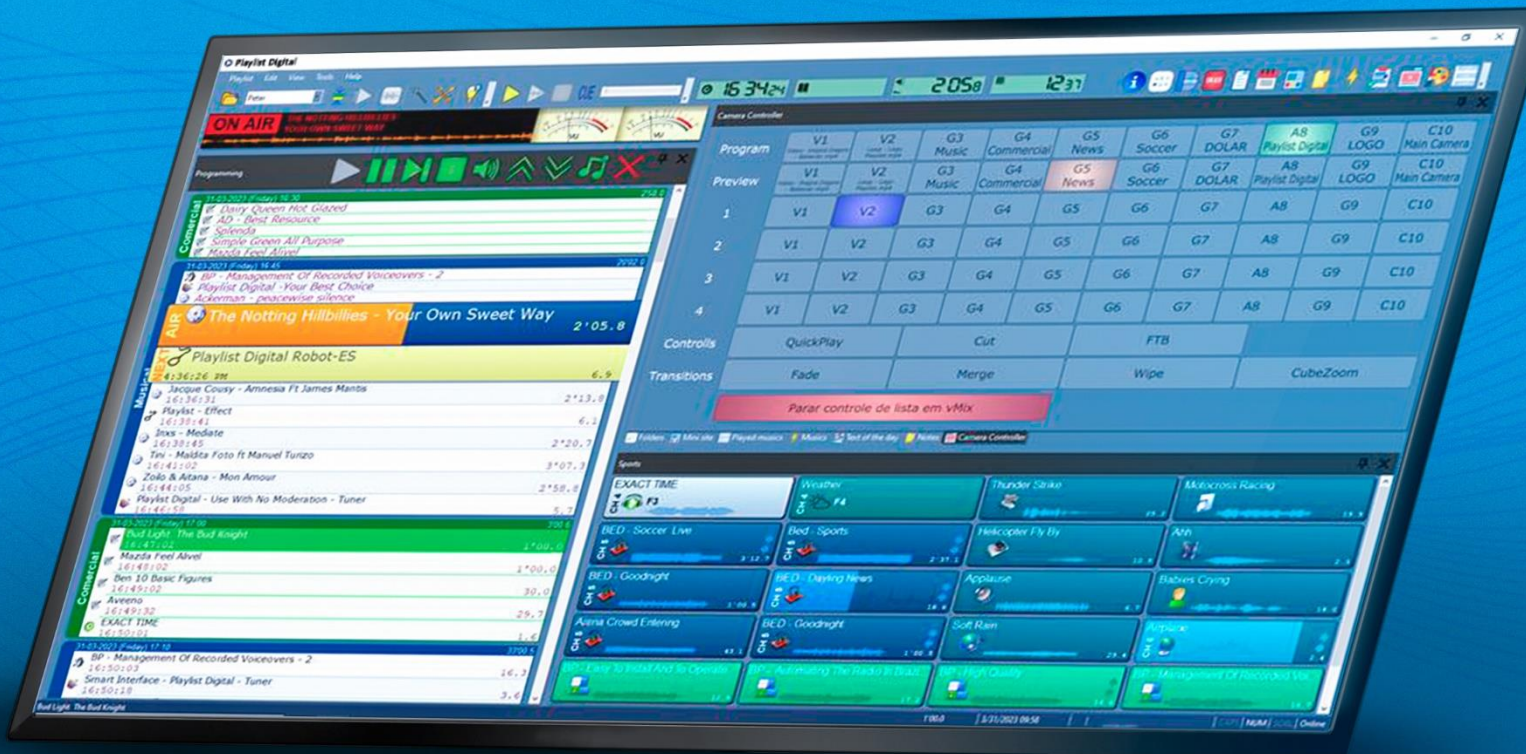

PLAYLIST DIGITAL



6ª EDIÇÃO - REVISADA

PLAYLIST
SOFTWARE SOLUTIONS

Este manual destina-se ao usuário do sistema Playlist Digital. É proibida a duplicação ou reprodução, no todo ou em parte, sob quaisquer formas ou qualquer meio, sem a permissão expressa da Playlist Solutions.

Sobre Playlist

Desde 1995 a Playlist Software Solutions destaca-se no cenário da radiodifusão como uma das principais empresas desenvolvedoras de software para automação de emissoras de rádio.

Nossa missão é desenvolver softwares confiáveis, inovadores e de fácil operação.

Primamos pelo excelente relacionamento com nossos fiéis clientes. O trabalho em sintonia com os grandes profissionais do rádio nos motiva a cada dia a inovar e desenvolver produtos que atendam às suas necessidades. Por isso nossos canais de comunicação estão sempre abertos a sugestões e novas ideias.

Hoje, contamos com mais de 3000 emissoras em todas as regiões do Brasil e em outros países, que utilizam os softwares Playlist em suas rotinas diárias de trabalho, proporcionando aos seus ouvintes um conteúdo harmonioso e sem precedentes.

Todo esse sucesso é impulsionado por nossa equipe de engenheiros, técnicos e gestores e seu foco incansável na entrega de softwares inovadores, seguros e produtivos, garantindo que o produto da emissora, sua programação, seja de qualidade impecável e infalível. Por isso, a cada dia procuramos criar recursos e transferir para nossos clientes todo know how adquirido com:

- Mais de 34 anos de experiência em programação de computadores;
- Mais de 27 anos dedicados desenvolvendo software de automação de rádio;
- Pesquisas frequentes;
- Relacionamento constante com os clientes;
- Parcerias com os grandes fornecedores mundiais de tecnologias de informação e radiodifusão.

Nosso principal produto é o Playlist Automation Suite, um sistema integrado com recursos inovadores para cada departamento, que pode ser implantado como uma solução Stand-alone ou integrado em um workflow homogêneo, adaptando-se a qualquer tipo de emissora, seja ela uma pequena radio indoor ou radio web ou uma grande rede de emissoras de rádio. Isso é possível graças aos projetos de desenvolvimento que são baseados na ferramenta de programação Visual C++TM, o que permite construir softwares estáveis e versáteis, capazes de atender a qualquer necessidade de uma emissora de rádio. Nosso cliente tem a tranquilidade para se dedicar ao seu negócio sem se preocupar com instabilidades no sistema.

Temos orgulho do alto nível de satisfação de nossos clientes e de oferecermos os produtos mais avançados e confiáveis do mercado, tudo isso apoiado por uma equipe de suporte totalmente capacitada que está disponível 24 horas por dia, 7 dias por semana. O contentamento de nossos clientes é a nossa melhor propaganda, pois eles são quem promove nossa marca em todo mundo.

Playlist Software Solutions, de qualquer lugar, sua rádio sempre no ar

Sumário

Sobre Playlist.....	1
Apresentação.....	1
Equipamento necessário.....	1
Recomendações para o <i>Hardware</i>	1
Por que adquirir um computador de primeira linha?.....	1
Memória.....	1
Disco rígido.....	2
Interface de áudio.....	2
Sistema Operacional	3
Instalação.....	4
Executando o instalador.....	4
Configurando o Playlist Digital.....	7
Criando pastas de trabalho	7
Configurando as pastas de trabalho.....	8
Trabalho em rede – Playlist, Atalhos e a Rede	9
Como adicionar permissão em uma pasta.....	9
Como compartilhar uma pasta pela rede.....	10
Executando o Playlist Digital pela rede.....	11
Abrindo o Playlist Digital pela primeira vez.....	12
Registro de Operadores.....	12
Registrando os dados sobre a emissora	12
Operando o Playlist Digital	14
Abrindo o Playlist Digital	14
Editando a programação manualmente.....	14
Textos	15
Movendo Inserções	16
Removendo uma inserção	18
Pré-escuta	20
Pré-escuta da passagem	21
Pré-escuta dinâmica	21
Interface do Playlist Digital	22
Detalhes sobre os painéis de trabalho	23
Painel “Display No ar” e Painel Programação.....	24

Painel Pastas	25
Barra de Ferramentas do Painel Pastas	26
Buscando um arquivo	27
Painel QuickStart (Instant replay)	27
Criando um botão	31
Painel Textos ao vivo	36
Painel Texto do dia	36
Painel Anotações	37
Painel Propriedades	38
Painel Mini Site	40
Painel Hoje	41
Painel Aparência	44
Personalizando sua área de trabalho	45
Movimentação dos painéis de trabalho	45
Movendo um painel	45
Desprendendo um painel e deixando-o flutuante	47
Agrupando painéis flutuantes	48
Movendo uma barra de ferramentas	49
Barra de Ferramentas Playlist Digital	50
Barra Pré-Escuta	52
Barra Playlist Digital	54
Barra de Displays	55
Mudando a Aparência do Playlist Digital	56
Modelos de aparência	57
Gerando Programação	62
Gerenciamento dos arquivos de comerciais	62
Comando Registrar – Executando o Ligacao.exe	63
Registrando	64
Registrando uma pasta	66
Gerando mapas comerciais através do bloco de notas	66
Gerando mapas	67
Editando o Mapa.txt	68
X Vermelho no bloco	70
Um X vermelho seguido de um código	70
Um X vermelho seguido de um nome	71

Rodízio	72
Testemunhais	72
Gerando uma programação automática aleatória para o bloco musical	73
Grade programada.....	73
Pasta	74
Pastas - Código:.....	74
Programando Pasta	75
Hora Certa	76
Gravando a hora certa	77
Hora Certa concatenada.....	78
Executando a Hora Certa como Carimbo.....	79
Recursos Avançados.....	81
Configurando leitura dos Mapas – Playlist.ini	81
Formato AUTO.....	81
FORMATO=TXT1	82
ARQUIVO=Grades\GRADE.TXT	83
Variáveis do Playlist.ini.....	83
Exemplo de programação gerada por meio do Mapa.txt e da Grade.txt	85
Menu Personalizar.....	87
Tecla de atalho a um comando	87
Barras de ferramentas	89
Comandos.....	89
Menu de Configurações	91
Configurações dos Operadores.....	91
Guia Geral	91
Geral	91
Edição.....	92
QuickStart	92
Mudanças de bloco	93
Bloco Comercial	94
Bloco Musical	94
Comerciais.....	95
Músicas.....	95
Vinhetas	96
Inserções Genéricas	96
Pausas	97

Permitir exibir o painel	97
Pastas	98
Guia Operadores	98
Configurações de Login	98
Usuário e senha.....	98
Permissões	100
Guia Configurações	100
Playlist Server.....	100
Avançado	100
Station Office.....	101
Saídas	101
ID para Saídas	101
Entrada de áudio	102
Disparo Remoto.....	102
Afiliada de rede.....	102
XML com informações para web	103
RDS.....	104
Metadados para streaming	104
AVRA	105
Diversos	105
Guia Inserções	106
Tempo de mixagem padrão.....	106
Fade automático	108
Músicas.....	108
Comerciais.....	109
Vinhetas	109
Inserções genéricas	109
Locuções Gravadas	110
Hora-certa/temperatura	110
Guia Licença	110
Locuções Gravadas.....	111
Locuções automáticas no início e final dos blocos musicais.....	111
Pastas de locuções gravadas	112
Mixagem para as locuções	112
Marcadores	113
Marcador de Introdução - Utilizando uma locução no início do áudio.....	113

Marcador de Início de Locução - Utilizando uma locução no final do áudio	115
Marcar Refrão	116
Inserindo refrão na programação	117
Carimbos.....	117
Ferramentas dos Marcadores	119
Locuções automáticas de Temperatura	120
Locuções gravadas de temperatura	120
Sensor externo de temperatura	121
Rede de Emissoras	122
Cabeça de rede	123
Arduino.....	123
Comandos.....	127
Confecção do cabo para envio do disparo (Circuito)	127
Porta paralela.....	128
Os bits da porta paralela são:.....	128
Afiliada de Rede	130
Disparo remoto.....	130
Recebendo o comando Play/Stop	131
Satélite	132
Conexão com o receptor.....	135
Relógio Operacional	137
Parâmetros do relógio operacional.....	138
Parâmetro ID.....	139
Parâmetro FIXO	139
Parâmetros LOCAL e SAT	140
Parâmetro DUR.....	140
Parâmetro LOCKED	141
Parâmetro DESCARTE.....	142
Beep.....	143
Mini Site	144
Apêndice.....	145
Criando Pastas	145
Criando um atalho pelo Config Manager	146
O Playlist Digital e a Voz do Brasil	150
Configurando o Playlist Digital.....	150
Separa Comprove	154

Editando informações para relatório do ECAD	154
Obtendo comprovações através do Logger Manager	155
Tocou.com	156
Atualização de versão	156
Autenticando e removendo a licença do Playlist Digital	159
Autenticar	159
Removendo Licença.....	159
Canais de relacionamento.....	188

Apresentação

Temos a satisfação em apresentar a 6ª edição revisada e corrigida do manual do Playlist Digital a partir da versão 5.0.8.1.

Desde sua criação até os dias de hoje o Playlist Digital se apresenta como um software sempre inovador e não há nada comparável a robustez e usabilidade quando se trata de um Playout e automatizador de estúdios de rádios.

Ao longo de todos esses anos sempre estamos a desenvolver novos recursos para este produto, sem perder a essência principal: a simplicidade e versatilidade do software. O Playlist Digital está à frente do seu tempo, isso o torna adaptável as novas tecnologias e utilizável por qualquer tipo de emissora de rádio.

Nesta edição apresentamos os recursos que foram implementados nesse último ano e as correções devidas referentes as edições anteriores dos manuais.

Estamos sempre agradecidos a você cliente amigo, você é o mentor principal desse poderoso sistema. Estaremos sempre juntos e a cada dia faremos de sua emissora de rádio um empreendimento de sucesso.

Equipe Playlist Solutions

Equipamento necessário

O Playlist Digital é muito eficiente ao utilizar os recursos de seus equipamentos. Em um equipamento de última geração o consumo de CPU fica abaixo de 2%. A configuração mínima para utilizar o *software* é atendida por equipamentos padrões de mercado. Para uso do *software* em conjunto com softwares de reprodução e transmissão em vídeo, recomendamos computadores atualizados e de performance compatível com o recomendado por esses softwares.

Recomendamos o uso de placas de vídeo dedicadas em versões mais recentes ou processadores que ofereçam boa performance de vídeo, como Intel Graphics de processadores de 11ª geração ou superiores. As placas de som on-board apresentam uma qualidade de áudio aceitável apenas para uso em pré-escuta, não aceitável para exibição da programação de uma emissora de rádio. Especificaremos a seguir alguns componentes do computador que merecem atenção.

Recomendações para o Hardware

Recomendações mínimas:

- Processador Intel® Core™ i5 de 11ª geração ou superior
- 8 GB ou mais de memória RAM
- Disco rígido em relação ao tamanho do patrimônio musical. Pelo menos 50 GB livres para o livre funcionamento do sistema operacional
- Tela HD de 21 polegadas ou superior
- Placas de som compatíveis com o Windows DirectSound ou áudio (driver do tipo WDM). Recomendamos usar duas placas de som, uma para a saída principal e outra para pré-escuta.
- Teclado e Mouse.

Por que adquirir um computador de primeira linha?

A qualidade de um sistema depende em muito da qualidade do *hardware* utilizado. De nada adianta instalar um bom sistema num *hardware* que costuma travar, aquecer, ou que possua baixo desempenho.

Memória

Em qualquer configuração, recomendamos sempre o mínimo de 8GB de memória RAM ou de acordo as especificações mínimas do sistema operacional utilizado.

Disco rígido

Lembre-se que quanto mais espaço em disco, maior será a quantidade de músicas armazenadas e disponíveis para a programação. Compre sempre o disco com a maior capacidade que estiver disponível no mercado, observando uma boa relação custo-benefício. Os discos instalados nos equipamentos atuais têm performance suficiente, para descartar o uso de discos SSD hoje são recomendados.

Além disso, o acervo de vídeos ocupa um espaço superior ao acervo musical. Por isso, opte por um disco capaz de armazenar o acervo e com capacidade de expansão.

Interface de áudio

M-Audio – Com um custo elevado e qualidade áudio profissional. Possui modelo com 2 Canais de entrada e saída Stereo.

Behringer – Os custos variam de acordo com o modelo escolhido, mas oferecem uma alta qualidade a um preço acessível.

Focusrite – A Focusrite possui um preço elevado em qualquer modelo, mas sua avaliação junto à usuário é excelente.

Tascam – Preço acima da média, mas possui uma excelente qualidade de áudio e um bom suporte no Brasil.

Placas de sons e interfaces de áudio de outras marcas profissionais também são recomendadas desde que tenham suporte a WDM. Vale ressaltar que o Playlist Digital, não trabalha com dispositivos ASIO.

Sistema Operacional

Os produtos da Playlist Solutions funcionam em qualquer versão do sistema operacional Windows (a partir do Windows 10), seja ela 32 ou 64 bits.

Como o computador do estúdio principal (computador onde é instalado o playout Playlist Digital, responsável por tocar a programação da emissora), deve ser um equipamento mais robusto, recomendamos a linha corporativa de sistemas operacionais da Microsoft : Windows 10 PRO ou Home, Windows 11 PRO e Windows Server 2019, estes últimos por ter um limite maior de conexões simultâneas via SMB (servidor de arquivos).

Para as estações de rede recomendamos a utilização de Windows 10 Home ou Windows 11 Home.

Outro fator importante é a utilização do sistema de arquivos NTFS (NT File System), que além de ser mais seguro é também mais confiável.

Instalação

Executando o instalador

No computador, onde o Playlist Digital ficará em funcionamento (chamaremos esse computador de **Locutor**), execute o arquivo **InstalaPlaylistDigital.exe** que pode ser baixado na Área do cliente Playlist.

1º Passo: Executando **InstalaPlaylistDigital.exe**. Clique em **Avançar**.

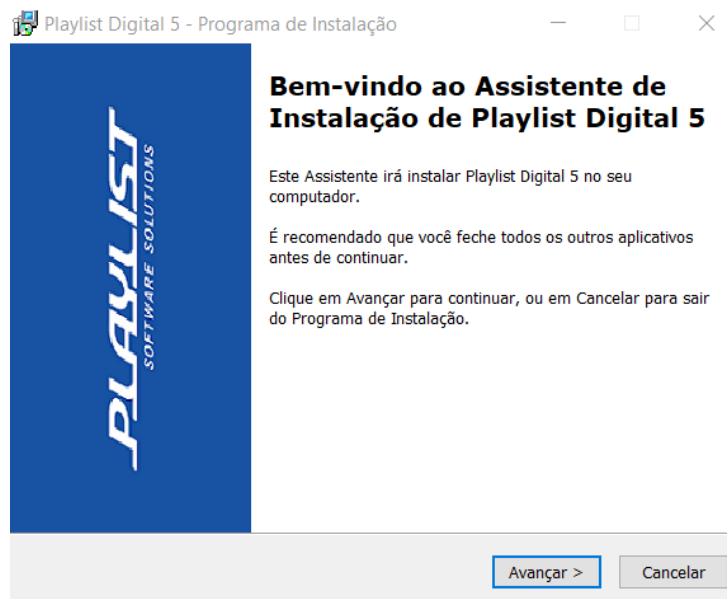

2º Passo: Aceitando os termos do contrato de licença. Confirme e clique em **Avançar**.

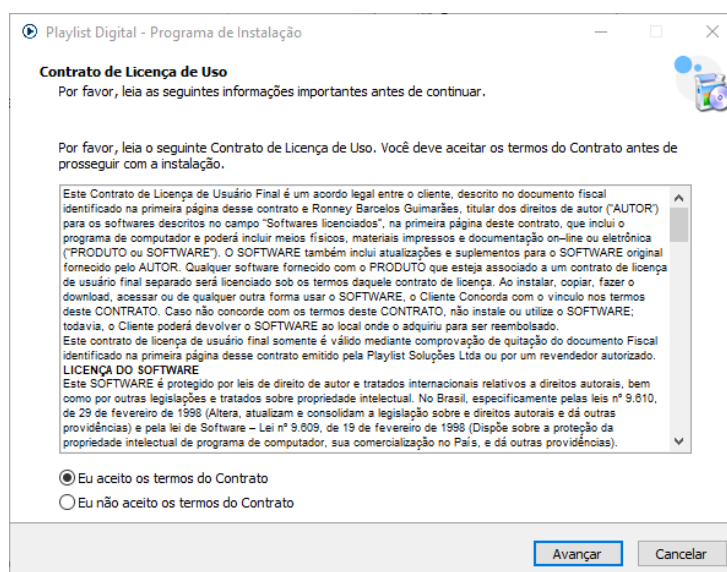

3º Passo: Configurando a pasta que o Playlist Digital será instalado.

Recomendamos que Playlist Digital seja instalado em C:\Playlist. Você pode mudar para D:\Playlist ou para qualquer outra unidade desejada. Confirme e clique em **Avançar**.

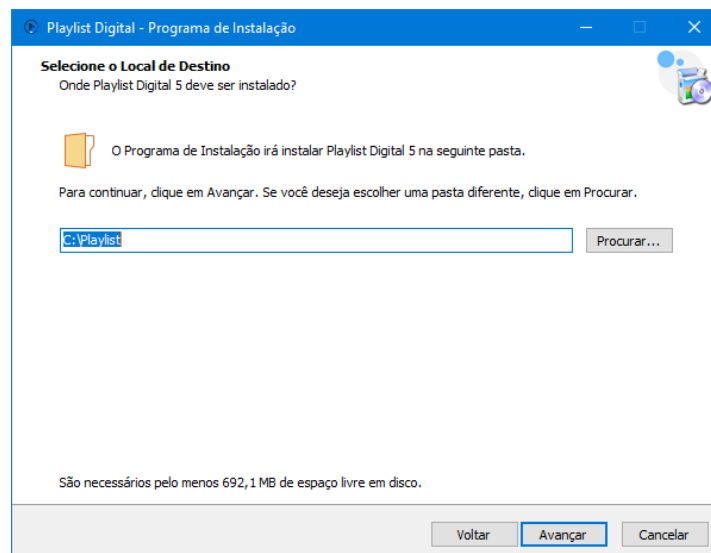

4º Passo: Selecione as tarefas que o instalador executará enquanto instala o Playlist Digital.

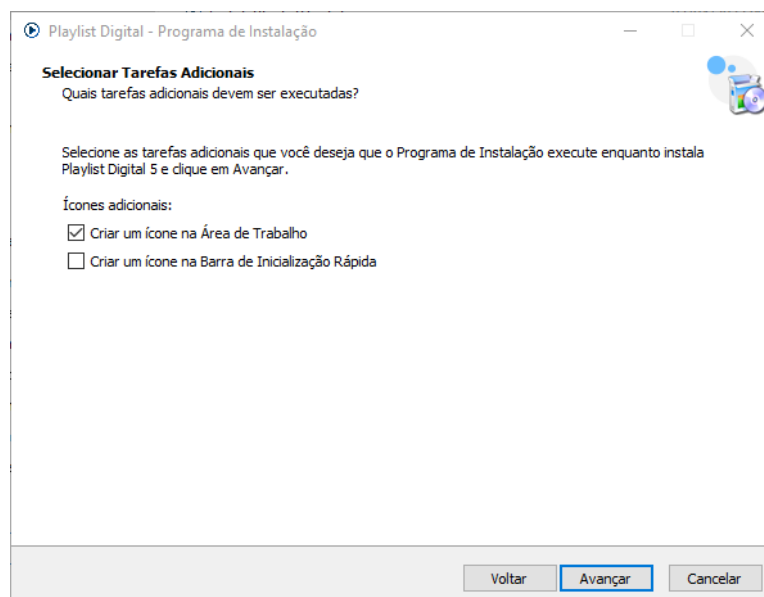

5º Passo: Detalhes sobre a instalação. Confirme e clique em *Instalar*.

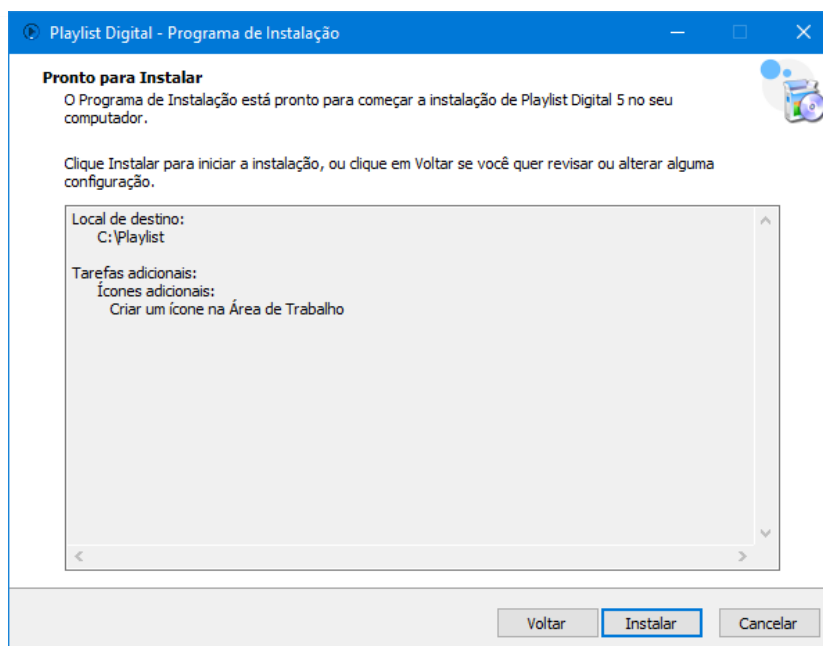

6º Passo: Aguarde o fim da instalação.

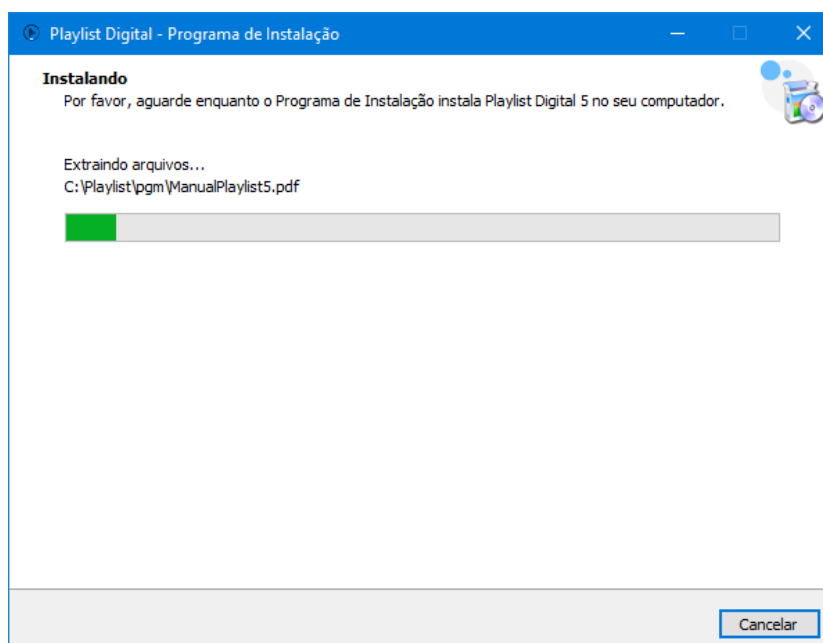

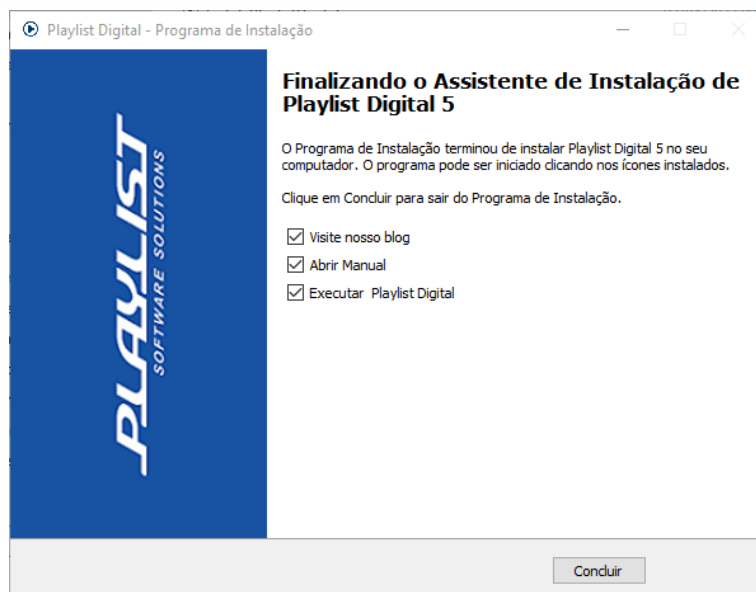
7º Passo: Instalação concluída.

O programa será instalado na pasta C:\PLAYLIST\PGM.

Será criado um atalho para o Playlist Digital em sua área de trabalho e no menu Iniciar do Windows. O comando "Registrar" será executado

Compartilhe a pasta **Playlist** (C:\PLAYLIST), e dê permissão de acesso completo. Por motivo de segurança evite o compartilhamento do C:\. Os demais computadores da rede utilizarão o Playlist Digital diretamente via rede, através de atalhos, sem a necessidade de instalação de componentes do programa.

** Caso queira que o Playlist Digital fique instalado em outra unidade, que não seja C:\, você poderá mover a pasta Playlist para outra unidade (D:\ ou qualquer outra unidade disponível em seu computador), o Playlist Digital funcionará normalmente. NÃO recomendamos que você mova a pasta Playlist para uma subpasta, pois por padrão, não por limitações do software, o Playlist Digital é instalado na raiz (C:\ ou qualquer outra unidade).*

Configurando o Playlist Digital

Criando pastas de trabalho

Para uma melhor organização dos seus arquivos de áudio e textos, que serão utilizados no Playlist, recomendamos a criação de pastas para armazenar os mesmos.

Um exemplo que podemos citar é a criação de pastas e subpastas com denominações específicas para cada tipo de áudio.

Exemplo: Dentro da pasta **Playlist** existe uma pasta com o nome de músicas, dentro dela crie as demais pastas de trabalho como "MPB", "Músicas de Sucesso", "POP", dentre outras.

A criação e denominação de pastas ficam a critério de cada usuário.

Recomendamos que todas as pastas de trabalho fiquem no computador onde está instalado o **Playlist**. Caso você não saiba [criar uma pasta no Windows](#) consulte o apêndice deste manual.

O próximo passo é fazer com que o Playlist Digital possa visualizar arquivos de áudio que estão dentro das pastas.

Configurando as pastas de trabalho

O Playlist Digital faz uso intenso de atalhos para a configuração das pastas de trabalho bem como para facilitar a comunicação entre o estúdio de gravação, o departamento comercial e o computador **Locutor** no estúdio de locução. Portanto, um bom entendimento do Config Manager é bem-vindo.

Para obter mais informações sobre como criar um atalho no Windows, consulte o apêndice deste manual no tópico [Config Manager](#)

O Playlist Digital localiza as pastas de trabalho através do Config Manager. Após a instalação do Playlist, é criado um aplicativo, dentro da pasta **Playlist\Pgm** (C:\Playlist\Pgm), onde ficam todos as pastas de trabalho do Playlist (como mostra a abaixo). O Instalador do Playlist Digital cria alguns atalhos, mas você poderá criar atalhos para as suas próprias pastas.

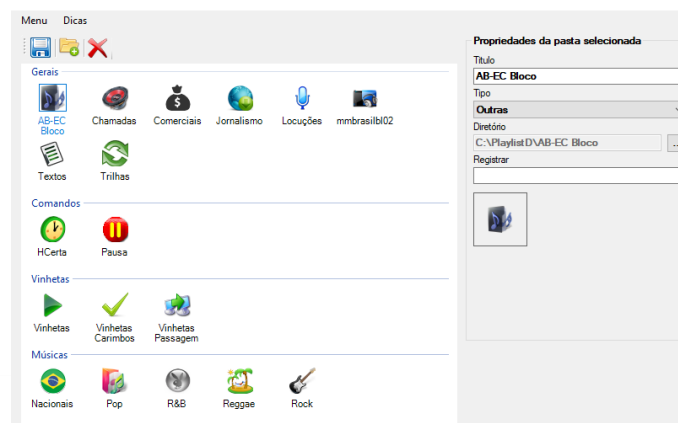

Trabalho em rede – Playlist, Atalhos e a Rede

Para o trabalho em rede, é necessário que a pasta **Playlist** seja compartilhada com acesso total para que o Playlist Digital possa ser usado em outros computadores, como estúdio de gravação, departamento comercial, entre outros.

Como adicionar permissão em uma pasta

Para isso, clique com o botão direito sobre a pasta do Playlist Digital, vá na aba segurança e clique no botão editar,

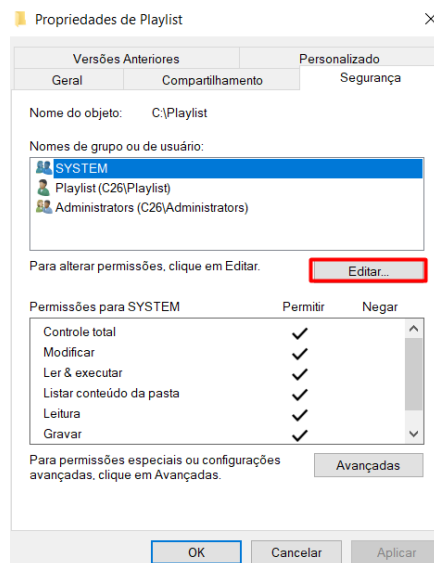

Após isso, marque a opções permitir ou adicione mais usuário que devem possuir permissão. Feito isso, clique em aplicar e pressione OK.

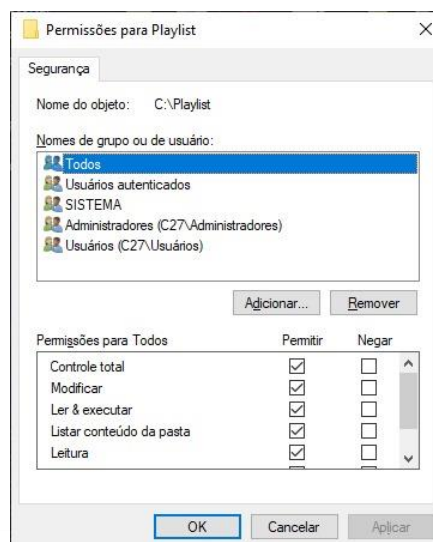

Com isso a permissão será aplicada e basta agora fazer o compartilhamento da pasta Playlist. Recomendamos também que seja colocada uma permissão no acervo.

Como compartilhar uma pasta pela rede

Clique com o botão direito sobre a pasta Playlist, acesse propriedades e selecione a aba 'Compartilhamento'.

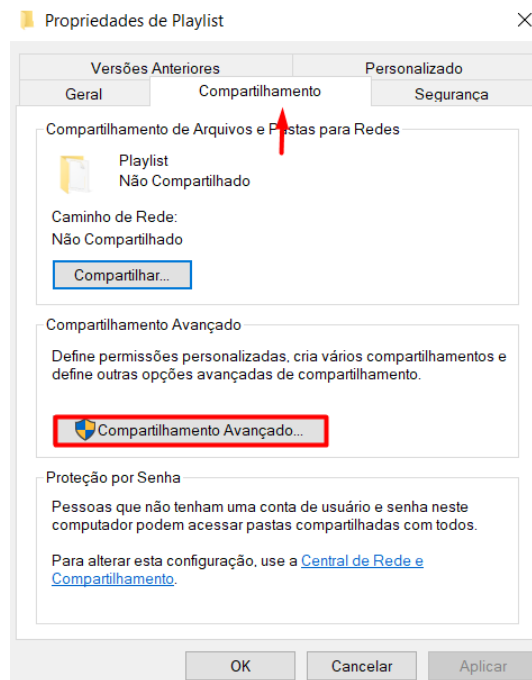

Após isso, clique na opção 'Compartilhamento Avançado...', marque a opção 'Compartilhar a pasta'.

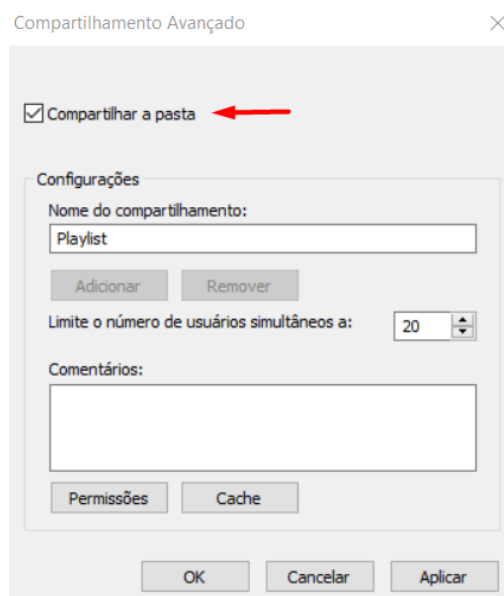

Após isso, acesse a opção permissão e no objeto todos, marque as opções de 'Controle total' e 'Alteração' e em sequência, clique em OK.

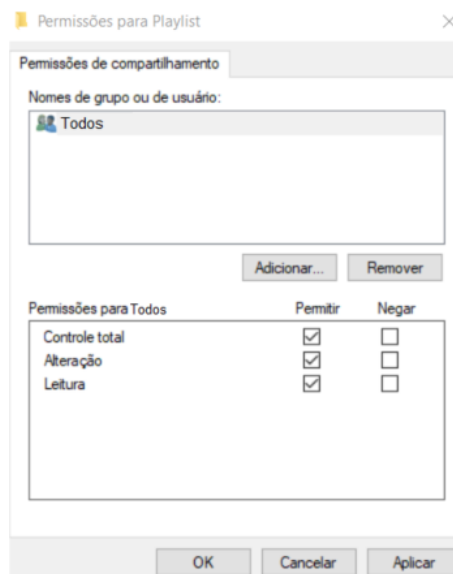

Feito isso, a pasta está devidamente liberada e compartilhada pela rede.

Executando o Playlist Digital pela rede

Não é necessário instalar o Playlist nos demais micros da rede, basta criar um atalho do executável **Playlist.exe**, na área de trabalho de cada computador. Use o comando **Copiar e Colar Atalho** ou o comando **enviar para: Área de trabalho (Criar Atalho)**.

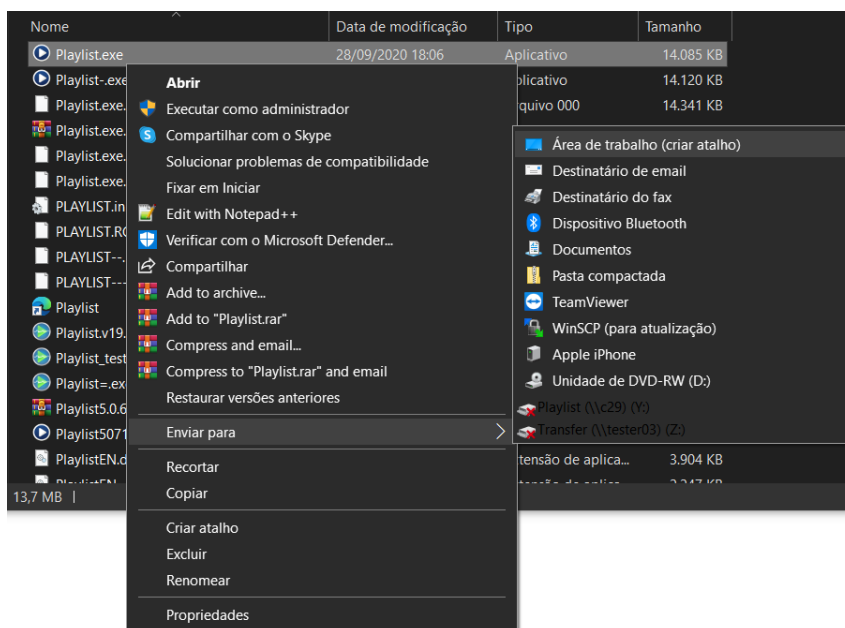

Abrindo o Playlist Digital pela primeira vez

Registro de Operadores

Ao executar o Playlist pela primeira vez, será aberta uma tela automaticamente onde deverá ser digitado ao menos um operador. Nessa tela você encontra um campo para registro do nome para o operador, um campo de senha e um campo para marcar se o operador terá os privilégios de administrador do sistema. O campo "Senha" não é obrigatório, em caso de preenchimento do mesmo, o operador só poderá ser selecionado no Playlist Digital depois de digitado sua devida senha. O campo "Administrador" também não é obrigatório, porém é necessário ter ao menos um operador que seja Administrador. O operador Administrador terá acesso às configurações do Playlist Digital, podendo mais tarde criar outros operadores e configurar permissões para os mesmos.

Abaixo segue uma imagem ilustrativa da tela de registro de operadores ao iniciar o Playlist Digital pela primeira vez:

O Playlist Digital permite que cada usuário tenha suas próprias configurações de aparência e interface.

Apenas os usuários do tipo "Administrador" podem ter acesso às opções globais do sistema, além de acesso ao gerenciamento de usuários. É possível a determinação de uma senha para proteger as preferências de cada usuário.

Informe abaixo os nomes dos usuários. Para alterar as configurações ou incluir novos usuários, vá em Ferramentas/Opções/Usuários.

Nome do usuário	Senha	
<input type="text"/>	<input type="text"/>	<input type="checkbox"/> Administrador
<input type="text"/>	<input type="text"/>	<input type="checkbox"/> Administrador
<input type="text"/>	<input type="text"/>	<input type="checkbox"/> Administrador
<input type="text"/>	<input type="text"/>	<input type="checkbox"/> Administrador
<input type="text"/>	<input type="text"/>	<input type="checkbox"/> Administrador
<input type="text"/>	<input type="text"/>	<input type="checkbox"/> Administrador

OK Cancel

Registrando os dados sobre a emissora

Ao abrir o Playlist Digital pela primeira vez será necessário inserir um número de licença válido e posteriormente registrar os dados da emissora.

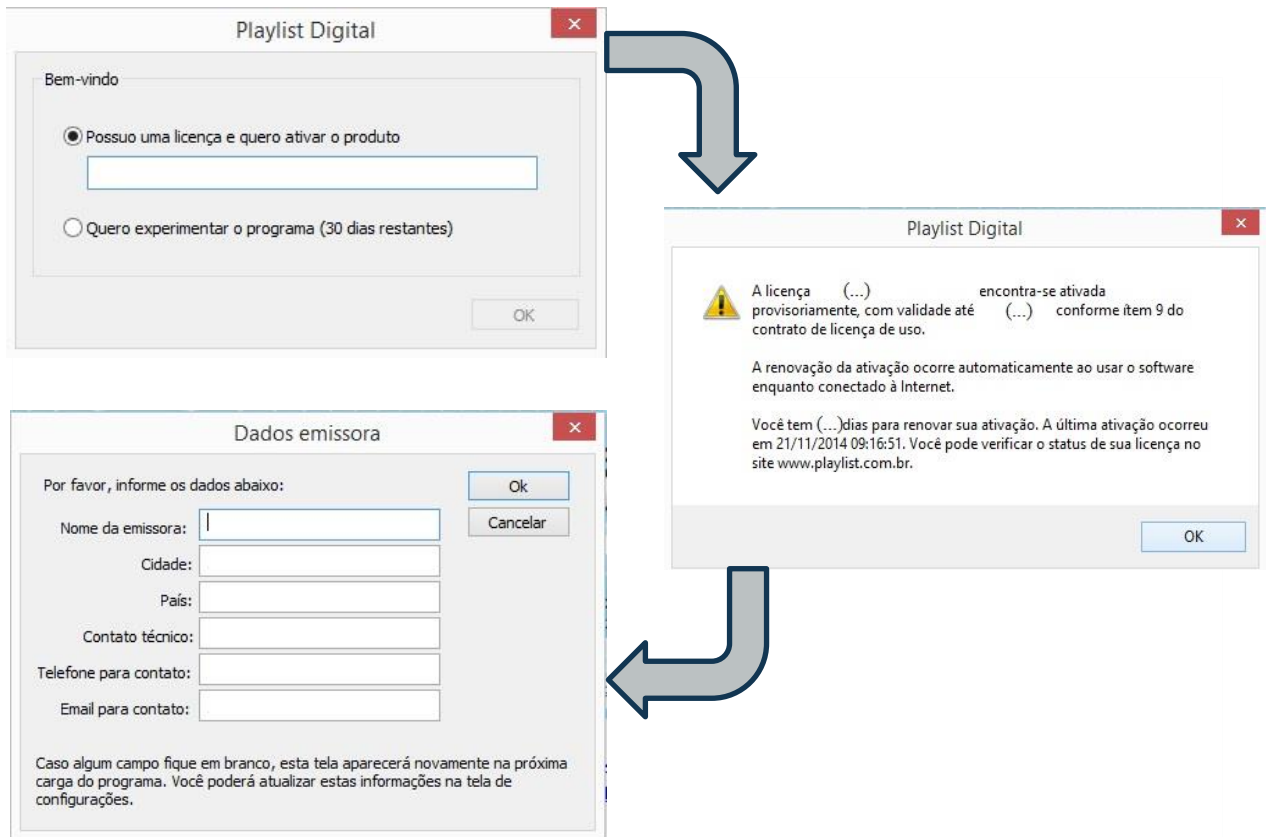

Esses dados são necessários para que alguns recursos do *software* funcionem corretamente.

Caso algum dos dados não tenha sido informado: Licença (número informado na etiqueta de identificação do "Contrato de Licença do Software"), emissora, cidade, contato, telefone e e-mail a caixa de diálogo continuarão aparecendo sempre que o programa for iniciado.

Caso você já tenha preenchido os dados, essa caixa de diálogo não voltará aparecer. Para corrigir os dados cadastrados, utilize o operador administrador do Playlist Digital, acesse o menu "Ferramentas>>Opções", clique na aba Licença e altere os dados necessários.

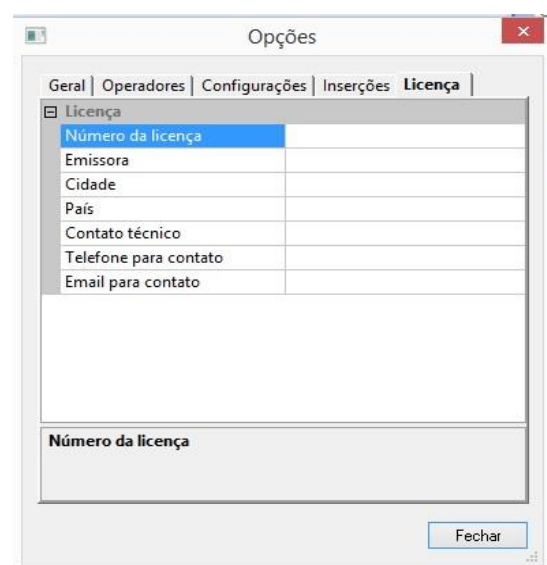

Operando o Playlist Digital

Abrindo o Playlist Digital

Ao abrir o programa, o Playlist Digital virá com o modo "Sem operador" carregado, esse modo é utilizado para ocasiões onde o Playlist Digital trabalhará de forma automática. Por isso, ao abrir o Playlist Digital, um operador deverá ser selecionado.

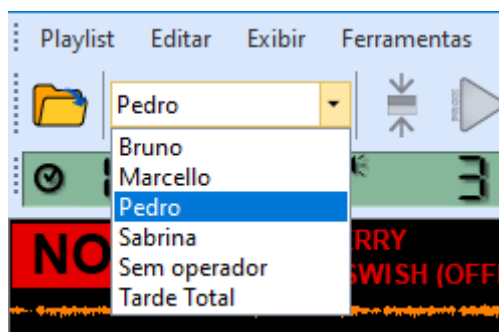

Para selecionar ou trocar um operador, clique na seta para baixo, que está ao lado direito do botão Abrir programação, e selecione o operador desejado.

Ao fechar o Playlist Digital, se o mesmo for aberto dentro de dez minutos, o operador usado no momento que o programa foi fechado será carregado automaticamente, ao passar de dez minutos o Playlist Digital será aberto no modo "Sem operador".

Editando a programação manualmente

Existem duas formas de editar ou fazer a programação manual no Playlist Digital.

1- Na guia Pastas, abra a pasta de músicas, vinheta, trilha ou texto desejada; clique na inserção escolhida e arraste para a programação.

Veja que toda inserção que você inserir manualmente na programação, aparecerá um M  na cor azul, indicando que essa inserção foi adicionada manualmente. (Neste caso, o arquivo "Madonna – Sorry" foi adicionado manualmente à programação)

Quando uma inserção for movida manualmente após ter sido programada de forma automática, um M na cor vermelha será exibida. 

Uma linha vermelha aparecerá entre cada faixa de inserção por onde o mouse passar, se você soltar o click quando uma linha estiver aparecendo, a inserção ficará nesse ponto.

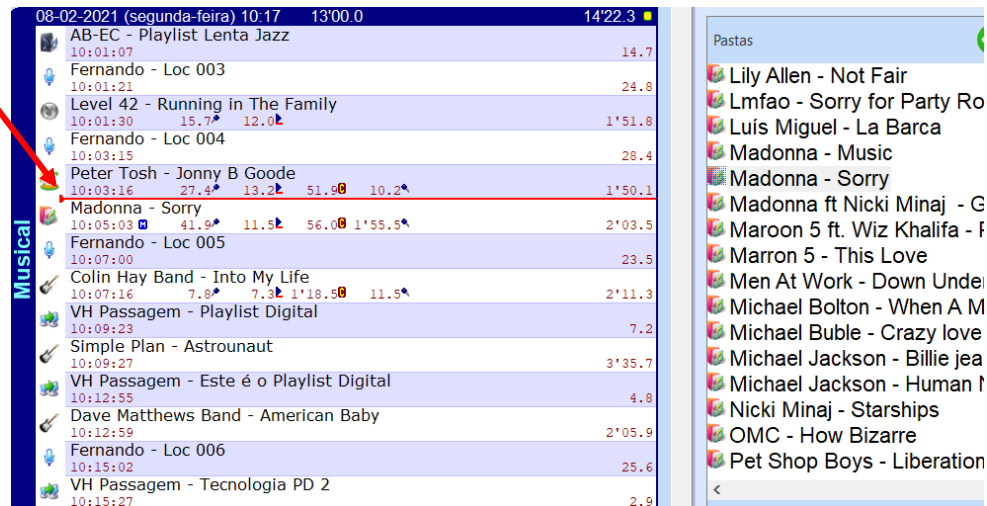

2 – Selecione o ponto

que queira inserir o áudio, tecle "Insert". Na tela flutuante que abrir, localize o áudio nas pastas e tecle "Enter".

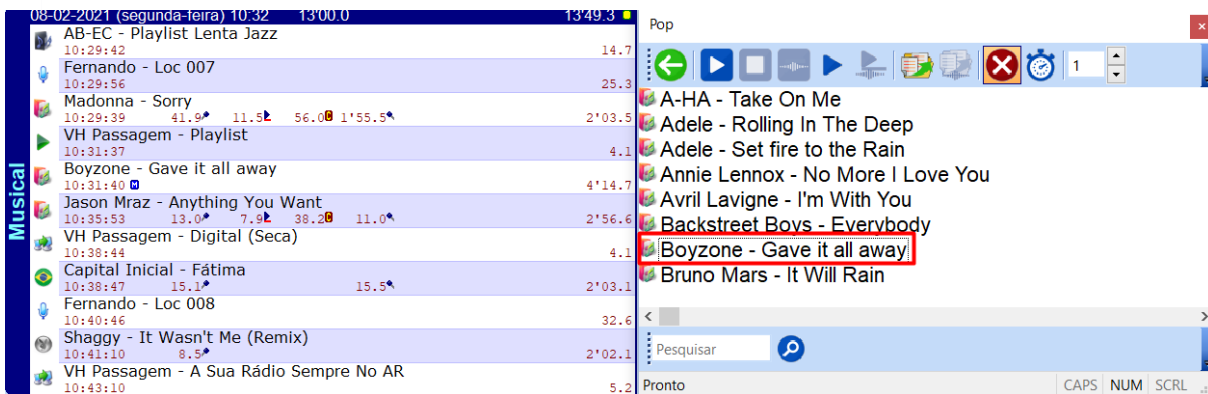

Alguns ícones são especiais e não dão a opção de escolha do conteúdo. Ao clicar nesses ícones, o próprio ícone é adicionado na programação.



Pausa

Inserir uma Pausa na programação. Ao atingir essa inserção, a programação ficará paralisada.



Ao clicar no botão "Passar" ou barra de espaços a programação continuará.



HCerta

Ao clicar nesse ícone a hora certa gravada será exibida.

Os ícones de pastas também podem ser arrastados para a programação. Nesse caso, um arquivo da pasta será adicionado aleatoriamente.

Textos

Quando programar um texto, você pode adicionar junto uma trilha. Para isso, arraste primeiro o

texto para o bloco desejado e depois arraste a trilha sobre o texto programado. A faixa da inserção do texto ficará com uma cor diferenciada.

Veja quando é arrastada uma trilha sobre um texto, a faixa da inserção fica com vários traços, quando soltar.

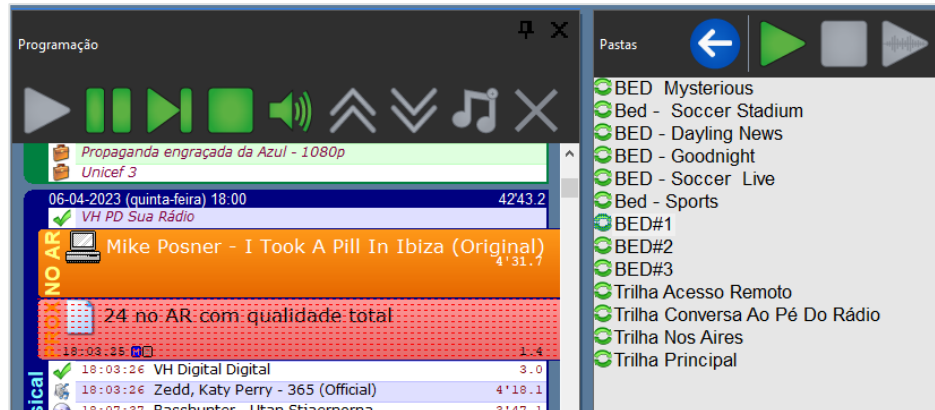

Assim que a faixa "NO AR" chegar sobre o texto, ele vai abrir na tela e a trilha ficará tocando em loop até a intervenção do operador.



Ao clicar no botão , teclar "Enter" ou "Barra de espaço" a programação continuará.



Movendo Inserções

Existem também duas maneiras para mover as inserções de posições:

1 - Selecione a inserção desejada e clique nas setas para cima ou para baixo da barra de ferramentas do Playlist Digital. Veja um exemplo nas imagens abaixo:

ANTES

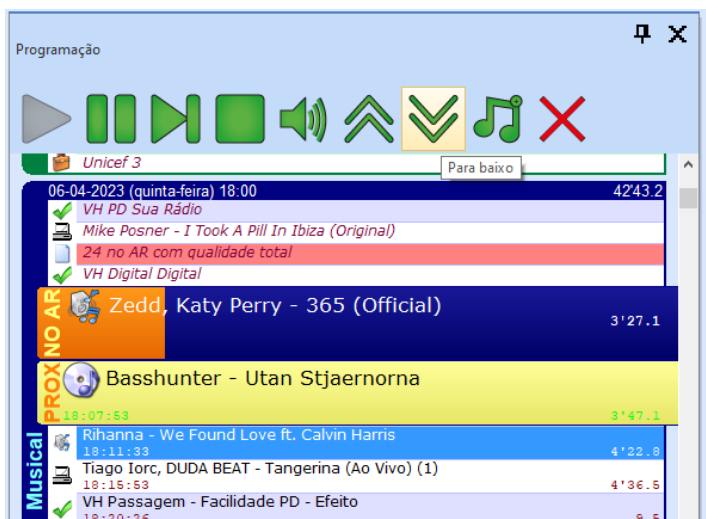

DEPOIS

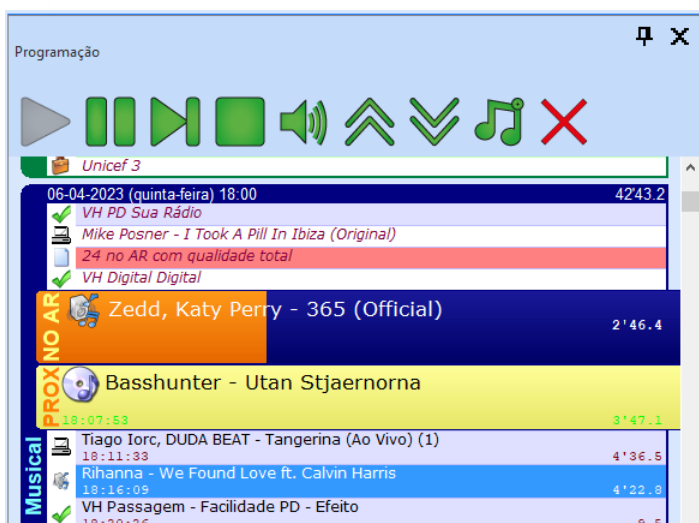

Note que a música "Faith Evans – Again" foi movida uma posição abaixo. Agora ela se encontra após da vinheta "VH Passagem – Mais tecnologia PD".



Ao clicar no botão , tecla "Enter" ou "Barra de espaço" o Playlist Digital passará para a próxima inserção.

2 – Clique sobre a inserção e arraste até o ponto desejado.

ANTES

21-11-2014 (sexta-feira) 14:32		13'00.0	10'40.3
AB-EC - Playlist Lenta Jazz	13:56:39*	14.7	
Fernando - Loc 007	13:56:53*	25.3	
Madonna - Sorry	13:56:56* 21.4*	2'04.2	
VH Passagem - Playlist Digital - Efeito	13:58:59*	10.2	
Katy Perry - Part Of Me	13:59:07*	3'30.4	
Shaggy - It Wasn't Me (Remix)	14:02:35*	2'02.1	
VH Passagem - Rádio (Seca)	14:04:35*	4.4	
Capital Inicial - Fátima	14:04:39* 15.1*	2'03.1	
Fernando - Loc 008	14:06:38*	32.6	
VH passagem - Automação	14:07:10*	9.8	

Uma linha vermelha irá aparecer entre cada faixa de inserção por onde o mouse passar, se você soltar o click quando uma linha estiver aparecendo, a inserção ficará nesse ponto.

DEPOIS

21-11-2014 (sexta-feira) 14:32		13'00.0	10'40.3
AB-EC - Playlist Lenta Jazz	13:54:49*	14.7	
Fernando - Loc 007	13:55:03*	25.3	
Madonna - Sorry	13:55:06* 21.4*	2'04.2	
VH Passagem - Playlist Digital - Efeito	13:57:09*	10.2	
Katy Perry - Part Of Me	13:57:17*	3'30.4	
Capital Inicial - Fátima	14:00:46* 15.1*	2'03.1	
Shaggy - It Wasn't Me (Remix)	14:02:44*	2'02.1	
VH Passagem - Rádio (Seca)	14:04:44*	4.4	
Fernando - Loc 008	14:04:48*	32.6	
VH passagem - Automação	14:05:20*	9.8	

Note que a música "Capital Inicial - Fátima" foi movida algumas posições acima. Agora ela se encontra após a música "Katy Perry – Part Of Me".

Removendo uma inserção

Também é possível remover uma inserção da programação. Existem três maneiras de se fazer isso:

1 – Clique na inserção que deseja remover da programação e clique o X vermelho da barra de ferramentas do Playlist Digital. Veja um exemplo abaixo:

ANTES

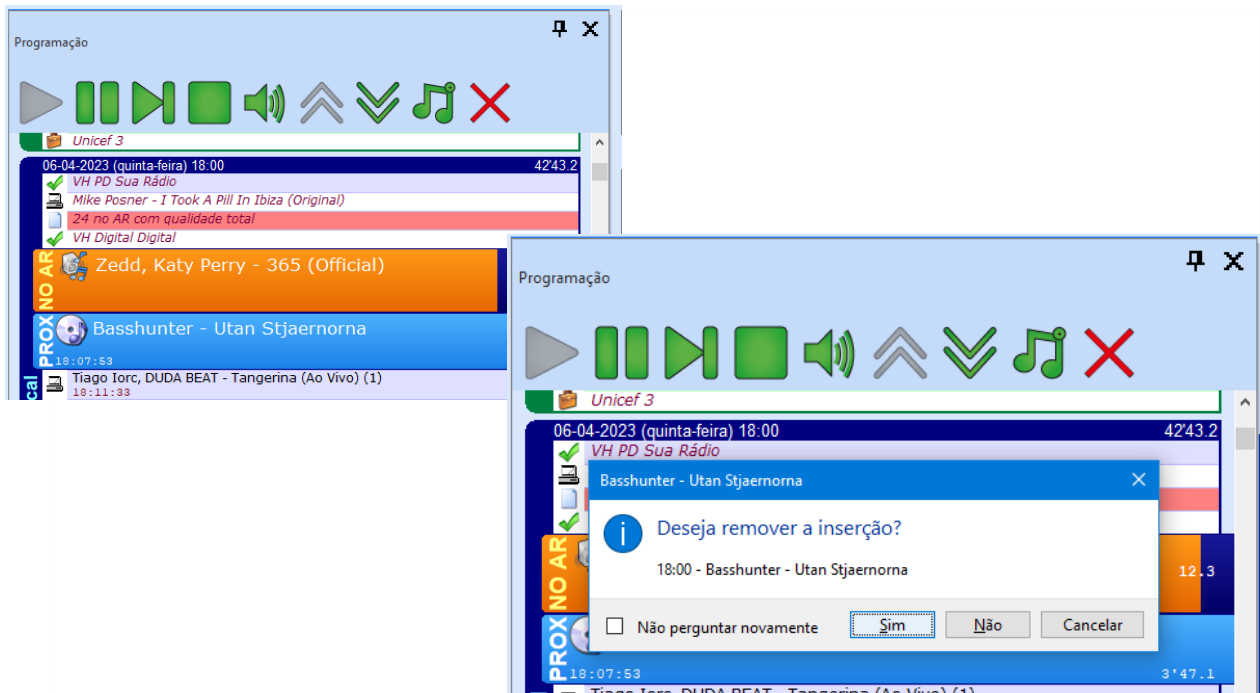

DEPOIS

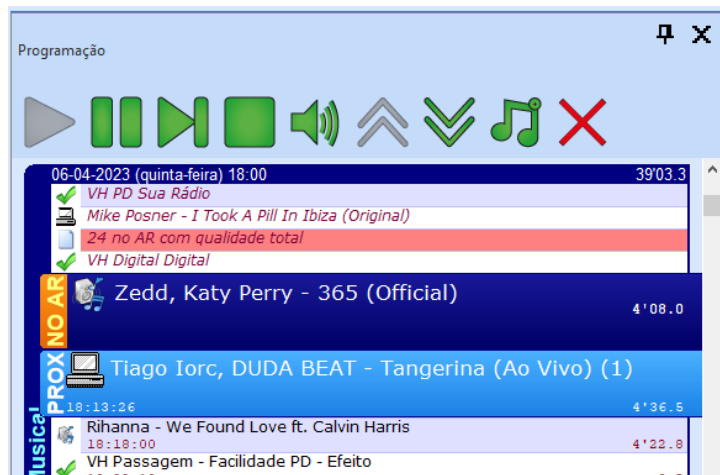

2 – Clique o botão direito do mouse sobre a inserção e clique na opção remover, veja um exemplo abaixo:

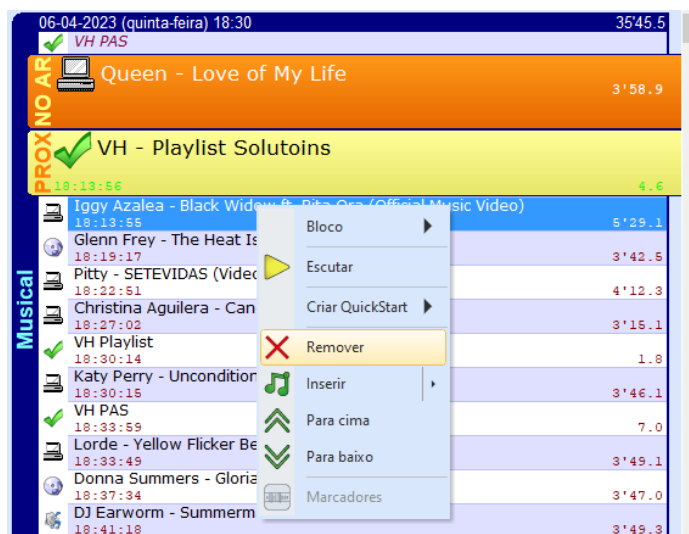

3 – Selecione a inserção que deseja remover da programação e tecle "Delete".

Pré-escuta

Você pode ouvir músicas, vinhetas ou qualquer outro áudio, mesmo com a programação no ar. Isso porque o Playlist Digital pode utilizar várias placas de áudio, simultaneamente. Você ouve vários arquivos com muito mais rapidez.

Para configurar a pré-escuta será necessário o uma placa de som com mais de um canal ou mínimo de duas placas de som.

No Playlist Digital, vá em **Ferramentas >> Opções >> Configurações >> Saídas**, no título pré-escuta basta selecionar a placa ou o canal da placa desejada para tocar a pré-escuta.

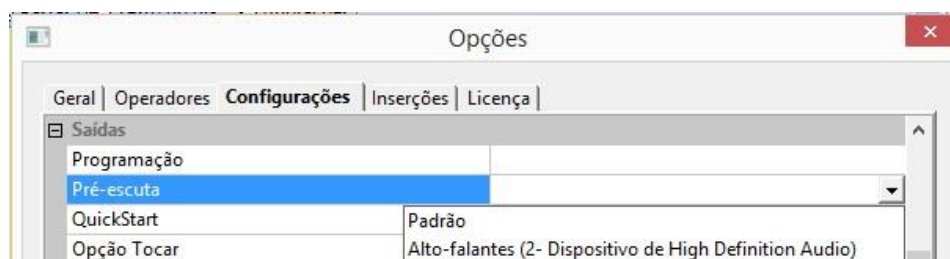

Para ouvir algum áudio na pré-escuta, selecione o áudio desejado e clique no botão de PLAY na barra de pré-escuta:



Caso a pré-escuta não esteja configurada, ou esteja configurada com o mesmo canal utilizado pela programação, será exibida a seguinte mensagem:

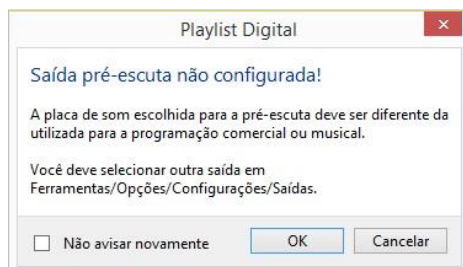

Pré-escuta da passagem

No Playlist Digital você pode ouvir a mixagem na passagem de um áudio para o outro. Basta para isso:

1. Selecionar um áudio na guia programação;
2. Teclar <seta para direita>. Na listagem da programação, o programa irá tocar a inserção selecionada na pré-escuta, a partir de 5 segundos antes do ponto de mixagem (<Seta para esquerda> toca a partir do início da inserção selecionada). A pré-escuta será interrompida quando outra inserção for selecionada.

Pré-escuta dinâmica

Com o botão CUE ligado, basta posicionar o ponteiro do mouse em cima do áudio para ouvi-lo. Você poderá acessar vários arquivos de áudio, bastando posicionar o ponteiro do mouse no arquivo desejado.

Interface do Playlist Digital

A interface do Playlist Digital é totalmente configurável e dinâmica, possibilitando ao operador montar uma área de trabalho totalmente personalizada, com suas pastas, painéis e ferramentas de trabalho.

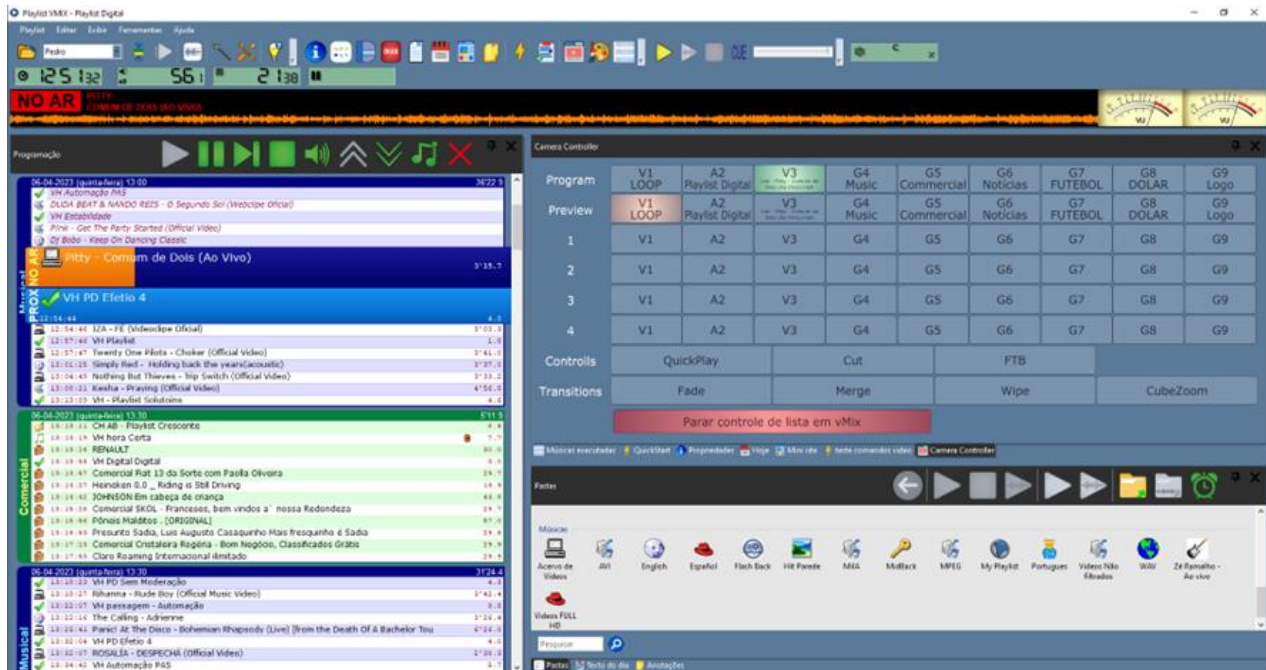

Cada operador poderá ter os painéis de trabalho que irá utilizar, podendo ocultar ou fechar qualquer painel que não será utilizado, podendo posicioná-los de qualquer forma na tela.

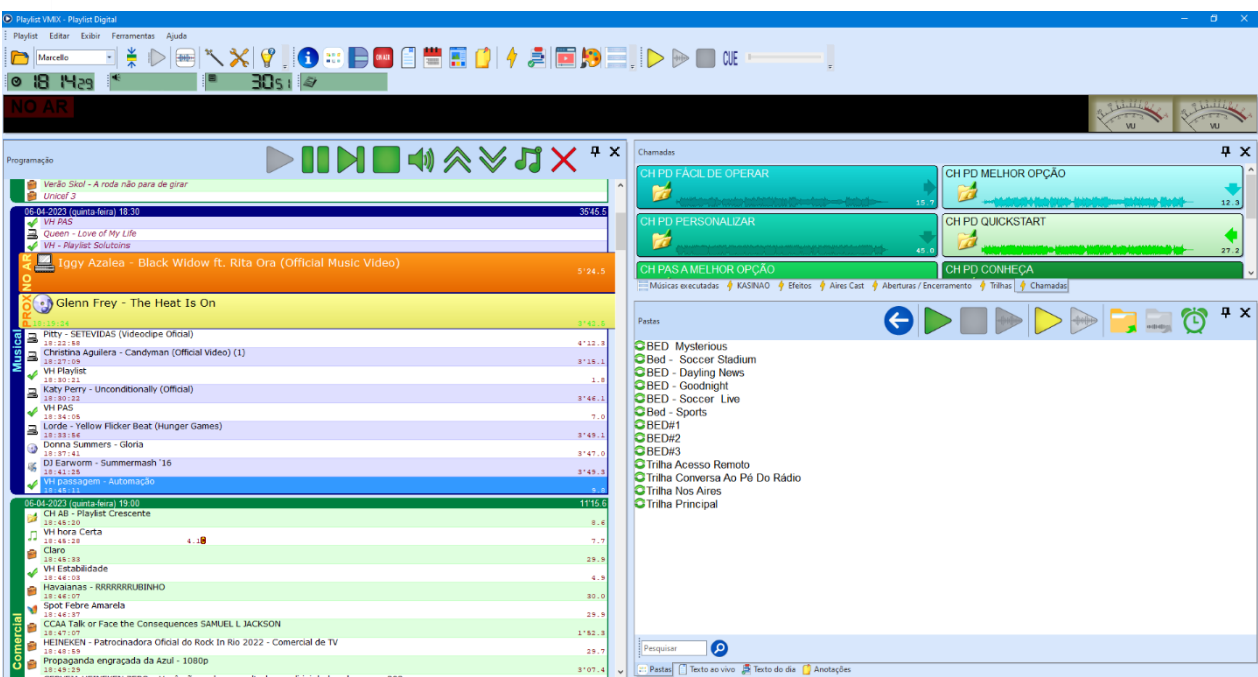

Como você pode ver nas telas acima, a interface do Playlist Digital pode ser adaptada a qualquer tipo de necessidade do operador, facilitando o acesso as suas ferramentas mais utilizadas.

Quando o operador tem a sua disposição dois monitores, é possível mover qualquer painel para a outra tela, expandindo sua área de trabalho.

É importante ressaltar que para que o operador personalize os seus painéis, é necessário que ele tenha permissão. Tal permissão é definida através dos menus **Ferramentas>>Opções>>Geral** e **Ferramentas>>Opções>>Operadores**. *Para saber mais sobre essas opções, consulte o menu Guia Operadores.*

Detalhes sobre os painéis de trabalho

Os painéis de trabalho trazem as ferramentas necessárias para bem perto do operador.

Painel (is) "QuickStart": Painel(is) que exibe(m) botões personalizados.

Painel "Programação": Painel onde é montada a lista de exibição – Playlist Digital – da programação.

Painel "Músicas Executadas": Painel que exibe as últimas inserções de pastas configuradas como Música no Config Manager.

Painel "Pastas": Painel que exibe todas as pastas de trabalho do Playlist Digital, como pastas de músicas, vinhetas, trilhas, textos e outros.

Painel "Propriedades": Exibe os dados como: últimas veiculações, lista de músicas do bloco selecionado, nome da música, artista, compositor, gravadora, álbum, faixa, ano entre outros dados disponíveis do item selecionado.

Painel "Textos": Painel para leitura de textos ao vivo, como testemunhais ou notícias de última hora.

Painel "Texto do dia": Painel de textos, utilizado para comunicado interno, aviso, lembrete, entre outros. Esses arquivos devem ser salvos em 'Playlist\Pgm\Textos' com o seguinte padrão de nomenclatura 'DD-MM-AAAA.rtf' (ou DD-MM-AAAA.txt). Onde está 'DD' o Playlist Digital procurará pelo dia, 'MM' pelo mês e 'AAAA' pelo ano.

Painel "Mini Site" (Mini navegador): Esse painel permite a exibição de um mini site interno, que pode ser editado para construir uma escala de locutores, anunciar resultado de sorteios entre

outros. Para obter mais informações sobre o painel mini site, consulte a seção Recursos Avançados deste manual no tópico **Mini Site**.

Painel "Display No Ar": Painel com os dados do arquivo que está "No ar".

Painel "Anotações": Cada operador poderá ter um bloco de anotações onde ele poderá anotar qualquer coisa de seu interesse.

Painel "Hoje": Painel com informações como: fatos históricos, jornalístico, variados entre outros. Além de informações como "Fases da lua", que indica a fase da lua para o dia atual, "Dias do ano", que indica em que dia do ano estamos e quantos dias faltam para o próximo ano, "Semana", que indica a semana do mês e a semana do ano, "Estação", que indica a estação do ano, e "Signo" que indica o signo do dia.

Painel "Camera Controller": Painel que permite o controle e visualização das cenas do OBS ou vMix, quando configurados, possibilitando uma operação automática ou como controle remoto das cenas do software de transmissão de vídeo. Consulte mais informações no tópico "Painel Camera Controller".

Painel "Aparência": Painel utilizado para customização de cores e fontes da interface do Operador selecionado. Para obter mais informações sobre o painel aparência, consulte a seção Recursos Avançados deste manual no tópico **Painel Aparência**.

Painel "Display No ar" e Painel Programação

Esses dois painéis mostram ao operador o andamento da programação. Eles podem ser separados, mas vamos mostrar os dois agrupados.

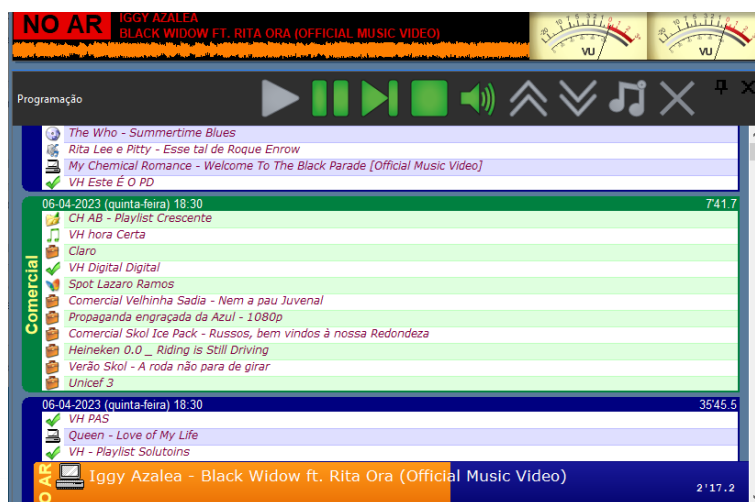



No ar – Indica ao programador que a programação está no ar e mostra o nome da música e o artista do áudio em execução.



V.U – Exibe a modulação do áudio em execução.



Ondas – Formato de onda do arquivo que está sendo exibido, que modula o VU digital.



Cabeçalho do bloco - Dados do bloco musical "05-11-2007, 15h30min, 26'24.6": Data "DD-MM- YYYY" (dia- mês - ano), Bloco "HH:MM" (hora- minuto), Duração do bloco em minutos.



Título do bloco – Por default os títulos dos blocos são "Musical" e "Comercial", para renomeá-lo para outro título, basta clicar com o botão direito do mouse sobre o cabeçalho do bloco e escolher a opção "Renomear".

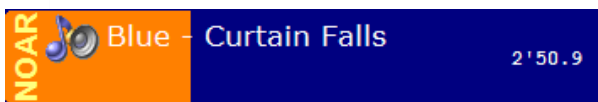

Barra de progresso – Barra de progresso do áudio em execução e o progresso decrescente do áudio em minutos.

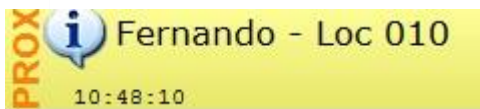

Próxima inserção – Indica a próxima inserção a ser executada.

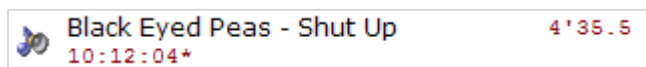

Indica o nome do áudio programado, a duração e a hora em que o mesmo será executado.

Quando for exibido um * à frente da hora em que o áudio for executado, significa que o computador em que o Playlist Digital está executando (máquina do ar) está configurado com o horário de verão.

Painel Pastas

Lista as pastas de trabalho do Playlist Digital (Para saber mais sobre estas pastas, veja a seção "Configurando as pastas de trabalho" deste manual). Pastas de músicas, comerciais, vinhetas, entre outras.

O painel **Pastas** é utilizado para a montagem manual da programação. Você pode adicionar um arquivo na programação, clicando e arrastando-o para a grade de programação, ou clicando duas, vezes sobre ele.

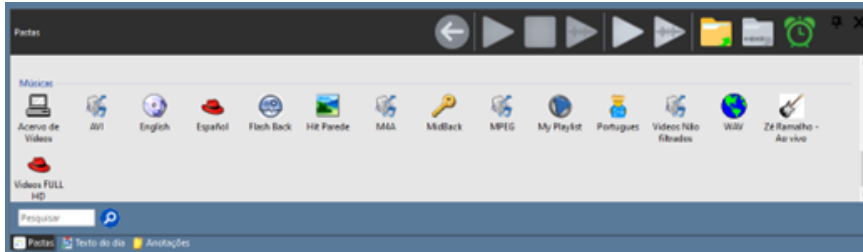

Você pode deixar que o Playlist Digital selecione um arquivo para você, basta clicar sobre a pasta e arrastá-la para a programação, assim o Playlist Digital selecionará aleatoriamente um arquivo da pasta.

Para entrar em uma determinada pasta dê um duplo clique sobre a pasta desejada, será apresentado o conteúdo da pasta selecionada. Com a pasta aberta, para adicionar um item na programação basta dar um duplo clique sobre o arquivo, ou utilizar o botão **Adicionar**, ou clicar e arrastar o item para a posição desejada no bloco.

Barra de Ferramentas do Painel Pastas

Botão Voltar: Volta da tela de listagem de arquivos para a tela de listagem de pastas

Ferramentas para adicionar –Selecione o item desejado e clique nesse, então o item selecionado será programado

Mostra duração – Com esse botão selecionando, cada item será listado com sua duração após o nome

Ferramenta de exibição:
Tocar: Exibe o item selecionado na

Lista de arquivos:

- Cacau Show Panetone
- CAIXA Cartão de Credito
- Caixa Cartões
- Caixa Compromisso com
- Compenho de valoriz
- Freeze Control Advanced Brastemp
- Guaraná Antarctica - CoisaNossa
- Habibs - Bibs Tortas
- Habibs - O mesmo
- Habibs Dia de Festa
- Habibs Nossa essência
- Havaianas - RRRRRRRRUBINHO
- Hilux O que é desafio para você
- Honda Fit Ele surpreende
- Hyundai Creta O melhor da categoria
- Hyundai HB20 Comfort

**Ferramentas para adicionar Refrão –**

Selecione o item desejado e clique nesse, então o item selecionado será programado

Buscando um arquivo

Na guia pastas você poderá pesquisar um arquivo armazenado em suas pastas de trabalho digitando o nome ou parte dele. Veja ilustração abaixo:

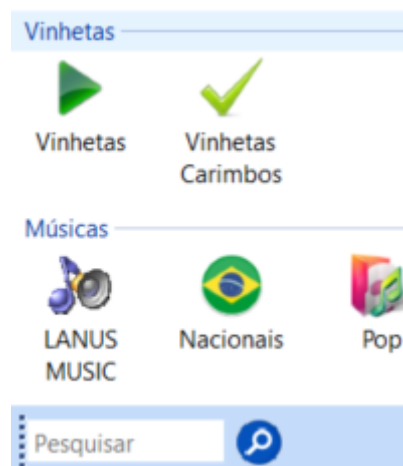

Pesquisa por todas as pastas: Digite um texto e clique na **Lupa (Botão Pesquisar)** para iniciar a pesquisa.

Painel QuickStart (Instant replay)

O painel QuickStart, ou antigo painel de botões, pode ser individual ou compartilhado. Sendo assim, mediante as suas configurações, os operadores podem ter seus próprios painéis ou ter painéis em comum. Uma vez configurado para utilizar painéis QuickStart individuais, o operador não terá acesso aos painéis compartilhados e vice-versa.

Através de um botão ou tecla de atalho, várias funções do Playlist Digital podem ser acessadas de forma rápida. Vinhetas, Hora Certa, qualquer outro áudio e até mesmo pastas de arquivos podem ser associados a um botão, com total controle do áudio que será exibido. Um painel QuickStart pode conter vários botões, permitindo assim, o operador ter painéis separados para seus programas.

Cada botão pode ter uma configuração especial, como cor, título, tecla de atalho, ícone e canal de saída, além de configurações de Volume, Fade, Pitch e posição na sequência de reprodução de botões.

Para habilitar os painéis QuickStart, o operador deve:

- Acessar o menu **Exibir>>QuickStart** e clicar sobre o painel desejado:

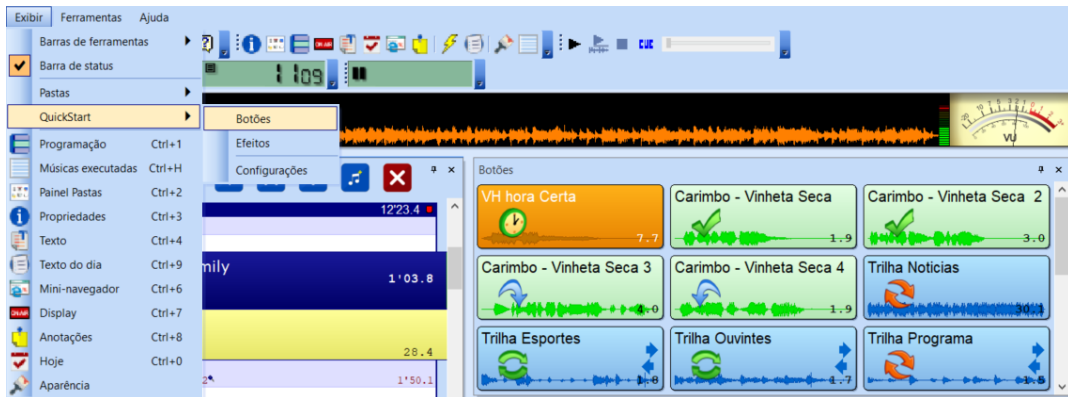

- Clicar no botão **QuickStart** na barra de tarefas e selecionar o painel desejado

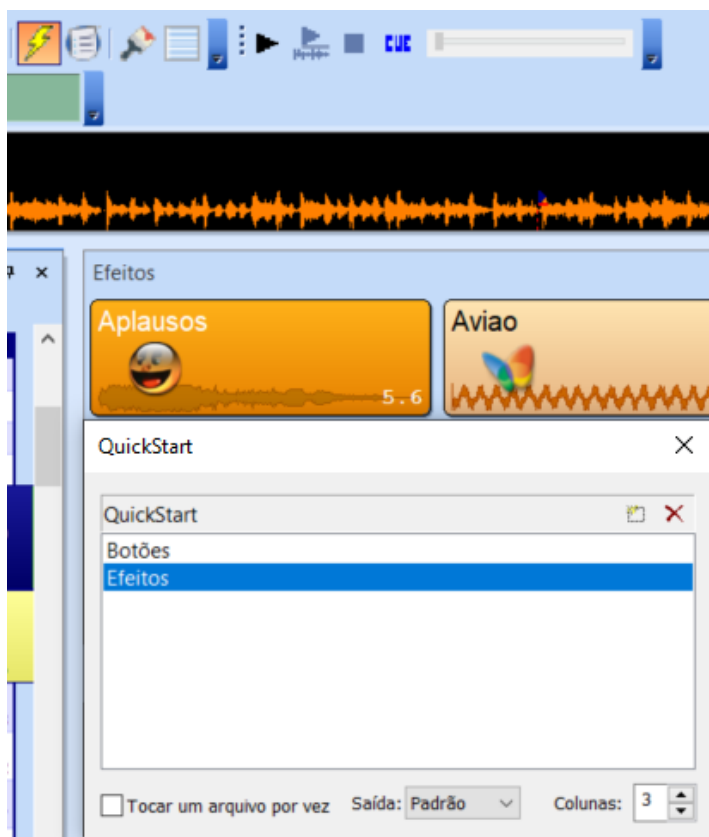

Para criar, editar ou excluir um painel QuickStart, acesse o menu

Exibir>>QuickStart>>Configurações ou clique no botão **QuickStart** na barra de tarefas.

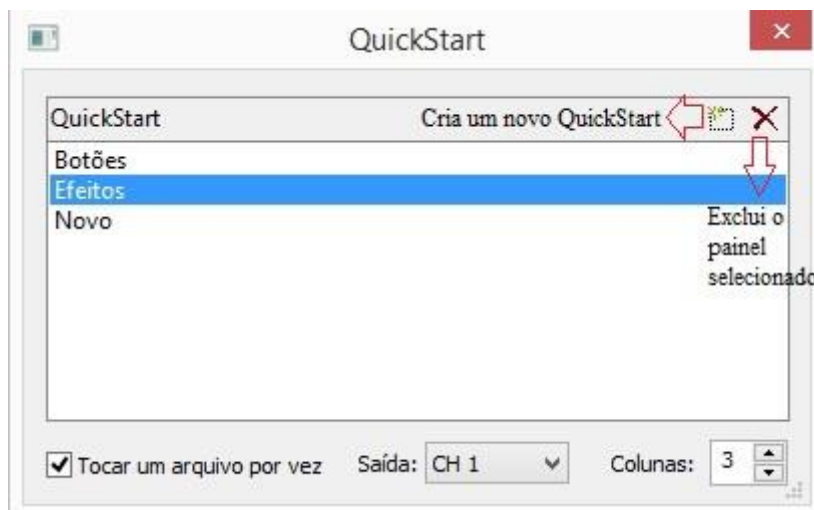

Tocar um arquivo por vez: Com esta configuração habilitada, não é possível a executar dois botões simultaneamente, do painel selecionado.

Saída: Define a saída de áudio a ser utilizada na reprodução dos botões, do painel selecionado.

A definição da nomenclatura da saída encontra-se no menu

Ferramentas>>Opções>>Configurações>> Id para saídas.

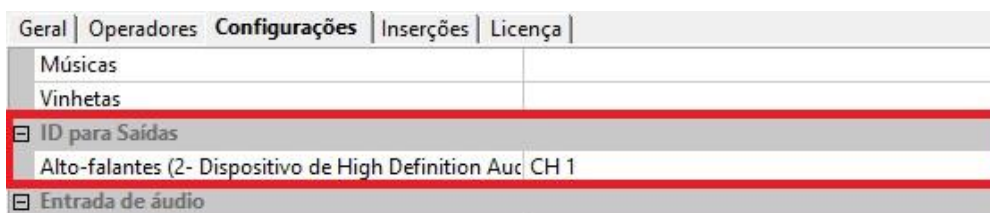



O ID da saída é gerado automaticamente.

Colunas: Define a quantidade de botões a ser exibida, horizontalmente, no painel selecionado.

Criando um botão

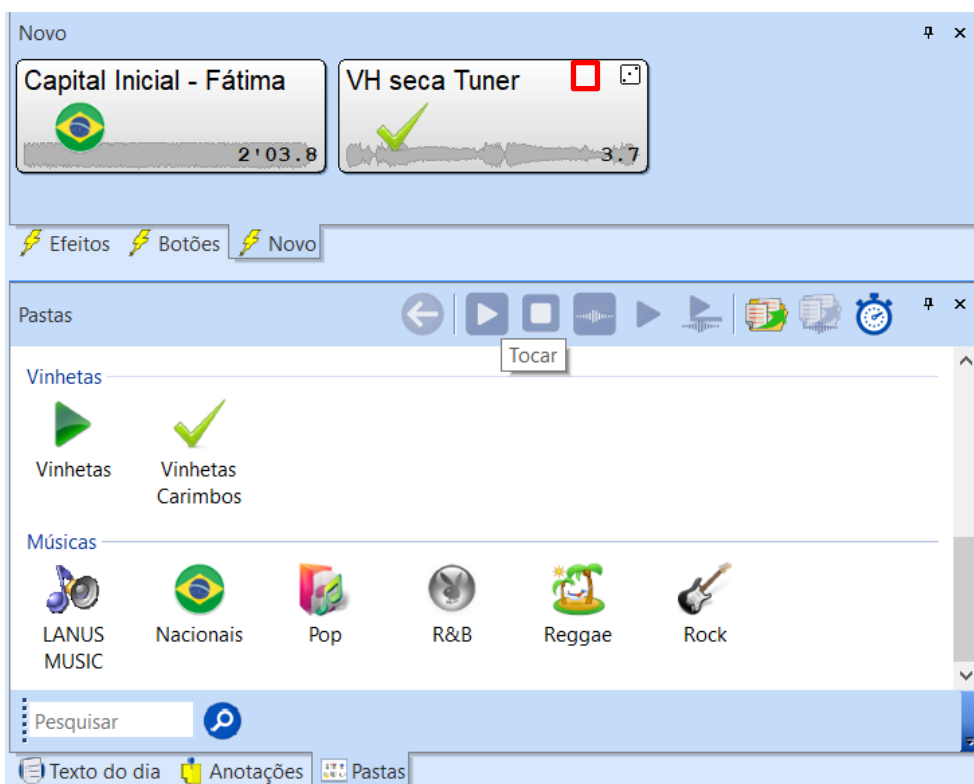
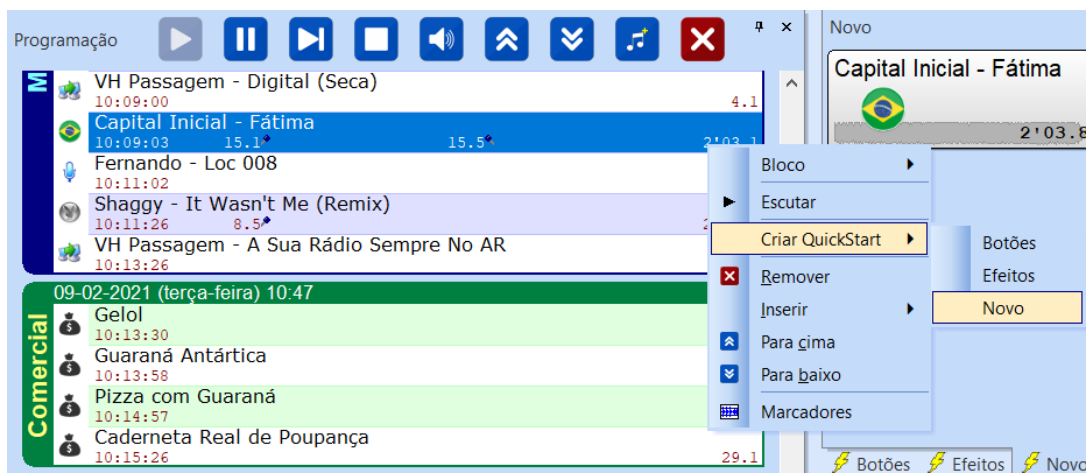
Para criar um botão de algum arquivo ou pasta, basta arrastá-lo ao painel desejado ou clicar com o botão direito no arquivo em que se deseja criar o botão em "Criar QuickStart" e selecionar o painel em que o botão será criado.



Neste caso, criamos um botão da pasta **Vinheta Carimbo**. Note que neste botão é exibido um . Ao clicar neste ícone, o Playlist Digital sorteará outro áudio da pasta para ser reproduzido.

Editando um Botão

Nos painéis QuickStart é possível personalizar (cor do botão, ícone, saída, quantidade de colunas e sequência) os botões. Para realizar as edições, é necessário que o modo de edição esteja ativo.



O modo de edição é habilitado pelos seguintes comandos:

- Pressionando o botão direito do mouse na área livre do painel;
- Pressionando o botão direito do mouse em algum dos botões;
- Mantendo as teclas **Ctrl** ou **Shift** pressionadas (neste caso, o modo de edição é desativado ao soltar as teclas).

Para sair do modo de edição:

- Pressione a tecla **Esc**;
- Dê um duplo clique na área livre do painel;
- Pressionando o botão direito do mouse em algum dos botões.

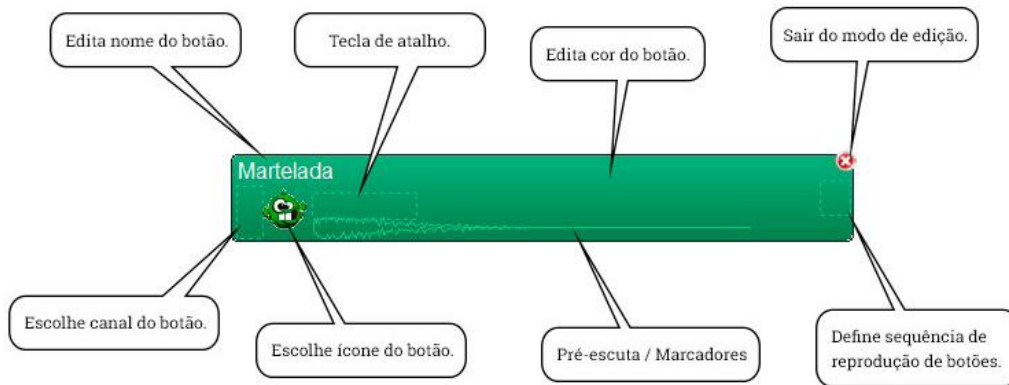

Edita nome do botão: Possibilita a edição do nome do botão.



Tecla de atalho: Possibilita a escolha de uma tecla de atalho para a reprodução do botão. Ao ser acionada, o botão será reproduzido.



Edita cor do botão: Possibilita a escolha da cor de fundo do botão.



Escolhe canal do botão: Possibilita a escolha do canal de saída no qual o botão será reproduzido. Essa configuração é 'desfeita' após a execução do botão.



Escolhe ícone do botão: Possibilita a escolha do ícone para o botão. Serão listados apenas nos ícones contidos na pasta **Playlist\Pgm\Ícones**.



Pré-escuta/Marcadores: Ao clicar com o botão sobre este formato de onda, será habilitada a pré-escuta do botão.

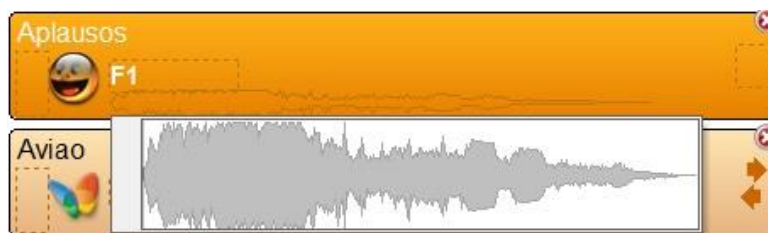

Ao dar um duplo clique sobre o formato de onda, será aberta a janela para edição dos marcadores do botão.

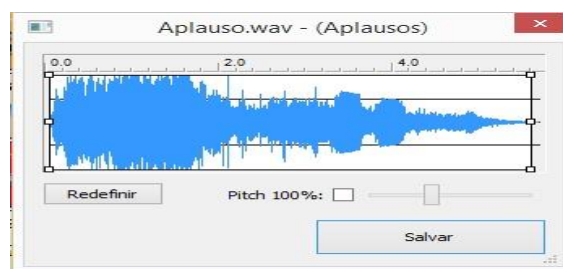

Define sequência de reprodução de botões: Possibilita ao usuário escolher a sequência (direita, esquerda, superior, inferior e loop) de botões a ser reproduzida. Neste caso, os botões devem estar próximos.

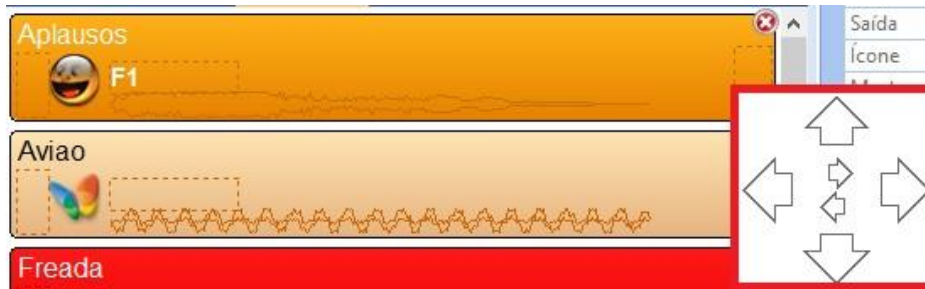

Ao manter a tecla **Ctrl** pressionada, é possível escolher a sequência de botões a ser executada, mesmo que estes não estejam próximos.



Na imagem acima, após a reprodução do botão 'Martelada', serão executados os botões 'Chicote 1' e 'Aviso' sequencialmente.

Para substituir o áudio de um botão, basta arrastar o áudio para cima deste

Painel Textos ao vivo

O Playlist Digital permite que sejam exibidos textos para a leitura do locutor durante a programação. Esses textos podem ser pré-programados, ou programados manualmente. Eles são normalmente lidos com uma trilha de fundo.

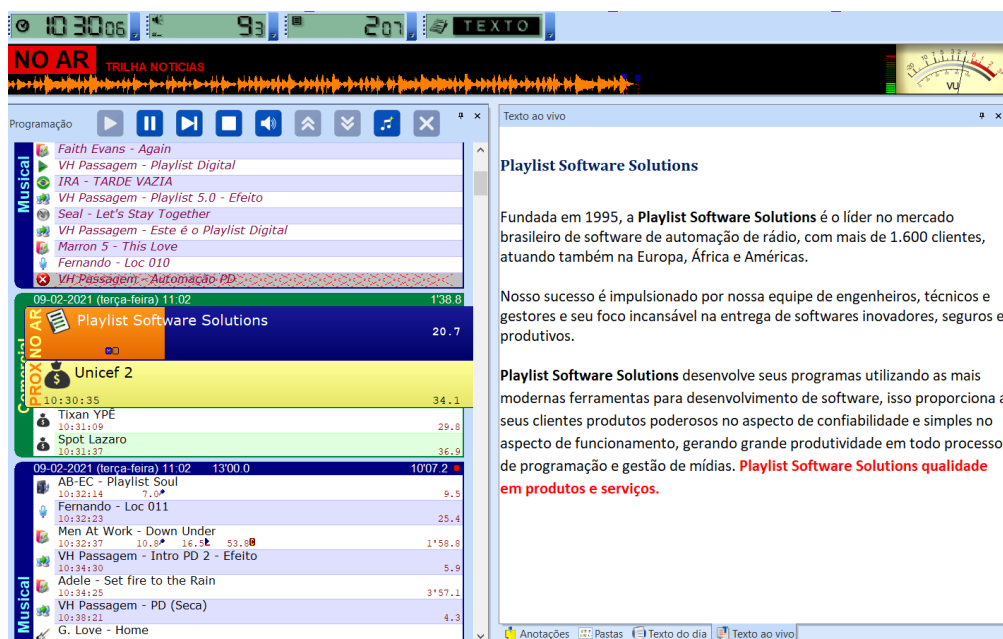

Quando a próxima inserção do Playlist Digital a ser executada é um texto, o painel **Texto ao vivo** é aberto e o texto programado é apresentado na tela. Ao executar o arquivo de texto, o Playlist Digital automaticamente aplica uma pausa na programação, após a leitura do texto aperte a barra de espaço do seu teclado para continuar a programação. Uma trilha poderá ser vinculada ao texto, para que os mesmos possam ser lidos com uma trilha de fundo (vide imagem acima).

Painel Texto do dia

O Painel Texto do dia permite ao operador criar e visualizar textos com notícias ou informações do dia, esses textos são exibidos sempre que o Painel texto é aberto. *Para obter mais informações sobre como salvar um texto no Playlist Digital, consulte os tópicos **configurando as pastas de trabalho** e **Parâmetros de atalhos** deste manual.*

Esses textos podem ser criados no próprio Playlist Digital, digitando o texto desejado na guia **Texto do dia**, após digitar o texto o Playlist Digital cria na pasta "Playlist\Pgm\Textos" um arquivo com o que foi digitado.

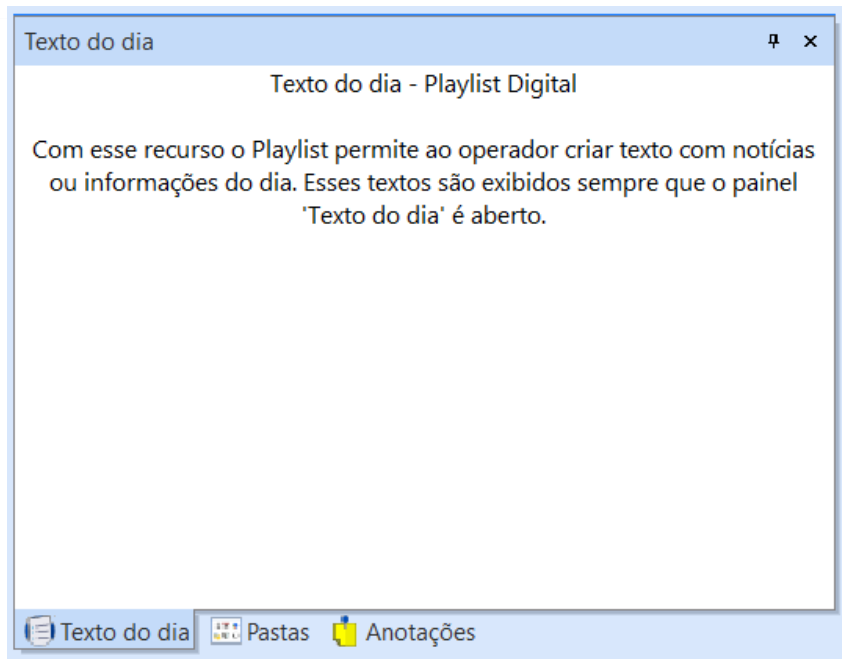

Painel Anotações

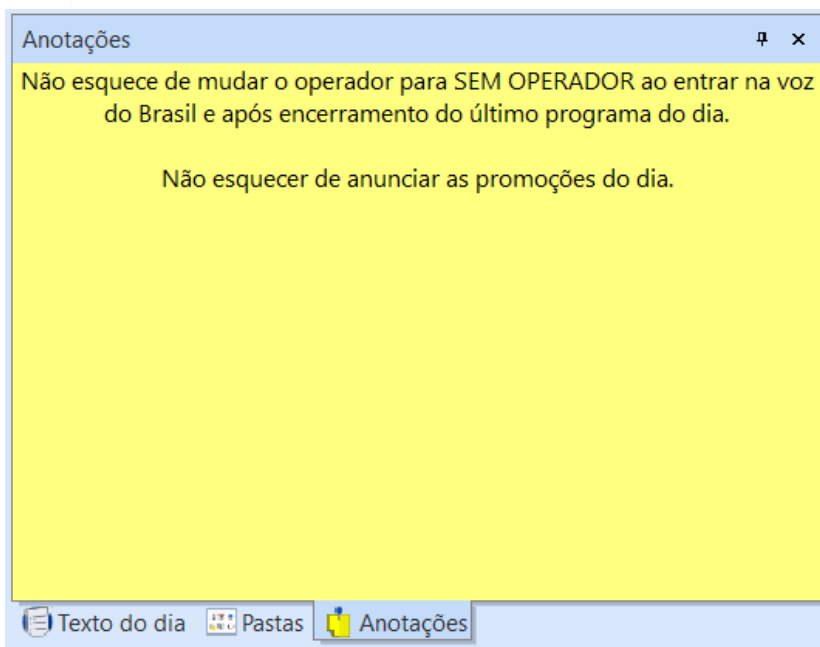

O painel de anotações funciona como um bloco de notas para o operador, onde ele pode anotar qualquer informação de seu interesse.

Para economizar espaço em sua área de trabalho, você pode manter esse painel flutuante e fechá-lo após as anotações. Para visualizá-lo novamente, basta ir ao menu **Exibir>>Painéis** e clicar em **Anotações**, assim o painel voltará para o seu lugar na tela.

Painel Propriedades

O painel Propriedades mostra os dados do item selecionado.

Propriedades	
Bloco	
Bloco	11:32
Dur Bloco	00:04:49
Total de inserções	9
Total de músicas	2
Queen - I Want To Break Free	
Legião Urbana - Eduardo e Mônica	
Últimas Veiculações	
09/02/2021	09:13, 08:43, 06:16, 05:37, 04:53, 0
08/02/2021	22:47, 21:03, 20:27, 19:34, 18:48, 0
05/02/2021	10:36, 09:57, 09:13, 08:15, 07:29, 0
04/02/2021	22:52, 22:27, 22:15, 21:33, 21:04, 0
03/02/2021	22:32, 21:53, 21:09, 20:11, 19:25, 0
Horários programados	
09/02/2021	11:32, 12:47, 13:47, 15:02, 15:32, 0
Áudio	
Código	VFYIO
Áudio	Playlist 5.0 - Efeito
Subtítulo	
Locutor	VH Passagem
Banda	
Compositor	
Estúdio	
Comentário	
Áudio	
Arquivo	VH Passagem - Playlist 5.0 - Efeit
Código	VFYIO
Duração	5.3
Ponto de Mixagem	3.7 (-1.5)
Taxa de bits	256 bps
Início previsto	11:04:12
Pasta	
Código	VHP
Nome da pasta	Vinhetas Passagem
Caminho	C:\PlaylistD\Vinhetas Passagem
Salida	
Ícone	C:\PlaylistD\pgm\Icones\Icones.c
Mostrar ícone	Sim
Total de arquivos	23
Mostrar duração	Não
Fechar automaticamente	Sim
Tipo	Vinhetas

Bloco - Mostra os dados do bloco selecionado:

- **Bloco**: Horário do bloco selecionado.

- **Dur**: Duração do bloco.

- **Total de inserções**: Total de inserções do bloco.

- **Total de músicas**: Total de músicas do bloco selecionado.

Últimas veiculações – Exibe as últimas veiculações do arquivo selecionado.

Horários programados – Horários onde o áudio selecionado está programado.

Áudio atual – Dados do item selecionado. Esses dados

poderão ser alterados pelo operador desde que o mesmo tenha permissão.

- **Áudio**: Nome do áudio.

- **Subtítulo**: Subtítulo do áudio.

- **Locutor**: Nome do locutor.

- **Banda**: Nome da banda que gravou o áudio.

- **Compositor**: Nome de quem compôs o áudio.

- **Estúdio**: Nome do estúdio onde o áudio foi gravado.

- **Comentário**: Comentários sobre o áudio.

Áudio

- Arquivo:** Nome do arquivo selecionado.
- Código:** Código de registro na ligação.
- Duração:** Duração total do arquivo.
- Ponto de mixagem:** Em que ponto do arquivo ele será mixado.
- Taxa de bits:** Taxa de bits do arquivo.
- **Início previsto:** Horário previsto para início do áudio.

PASTA

Nome da pasta: Nome da pasta onde o áudio encontra-se salvo.

Caminho: Caminho da pasta no Windows.

Saída:

Ícone: Caminho do ícone da pasta no Windows.

Mostrar ícone: Define se o ícone será visível na pasta.

Total de arquivos: Exibe o total de arquivos existentes na pasta.

Mostrar duração: Define se a duração dos áudios será exibida.

Fechar automaticamente: Define se a pasta será fechada automaticamente ao inserir um áudio na programação.

Tipo – Exibe o tipo do áudio selecionado.

Caso o arquivo selecionado seja um arquivo de música, será exibida a seção **Música Atual** ao invés da primeira seção **Áudio**.

Música atual	
Código	
ISRC	
Música	COCAINE
Subtítulo	
Artista	Eric Clapton
Compositor	
Gravadora	
Album	Complete Clapton
Faixa	15
Ano	2007
BPM	
Ritmo	
Idioma	Inglês
Gênero	Rock
Comentário	
Capa do CD	
Ringtone	

As informações desta seção serão utilizadas para geração do relatório do ECAD através do **Logger Manager** (para mais informações sobre o relatório do ECAD, consulte o apêndice *editando informações para relatório do ECAD*).

Painel Mini Site

Você pode construir um mini site (intranet) para ser exibido dentro do Playlist Digital. Esse site deve ser construído dentro de 'Playlist\Pgm\Minisite'. O arquivo inicial deve ser chamado 'Index.htm'. *Para obter mais informações sobre como criar o seu próprio painel mini site, consulte a seção Recursos Avançados deste manual no tópico **Mini Site**.*



Painel Hoje

O painel **hoje** apresenta ao operador informações, fatos históricos, jornalísticos e variados do dia.

Além de:

- **Fases da lua:** Nova, crescente, cheia e minguante.
- **Dia do ano:** Dia do ano em que estamos – quantos dias faltam para o ano novo.
- **Semana:** Semana do mês – semana do ano.
- **Estação do ano:** Outono 20/3 a 20/6, Inverno 21/6 a 22/9, Primavera 23/9 a 21/12, Verão 22/12 a 19/3.
- **Signo:** Áries 20/03 a 20/04, Touro 21/04 a 20/05, Gêmeos 21/05 a 20/06, Câncer 21/06 a 21/07, Leão 22/07 a 22/08, Virgem 23/08 a 22/09, Libra 23/09 a 22/10, Escorpião 23/10 a 21/11, Sagitário 22/11 a 21/12, Capricórnio 22/12 a 21/01, Aquário 21/01 a 18/02, Peixes 19/02 a 19/03.
- **Datas comemorativas:** "Aniversariantes Famosos", "Fatos Históricos e Jornalísticos", "Santos", "Internacionais", "Variadas", "Ecológicas e rurais", "Profissionais", "Cívicas", "Históricas" e "Saúde".

Para visualizar o texto na guia hoje, basta clicar no '+', ou no título da data.

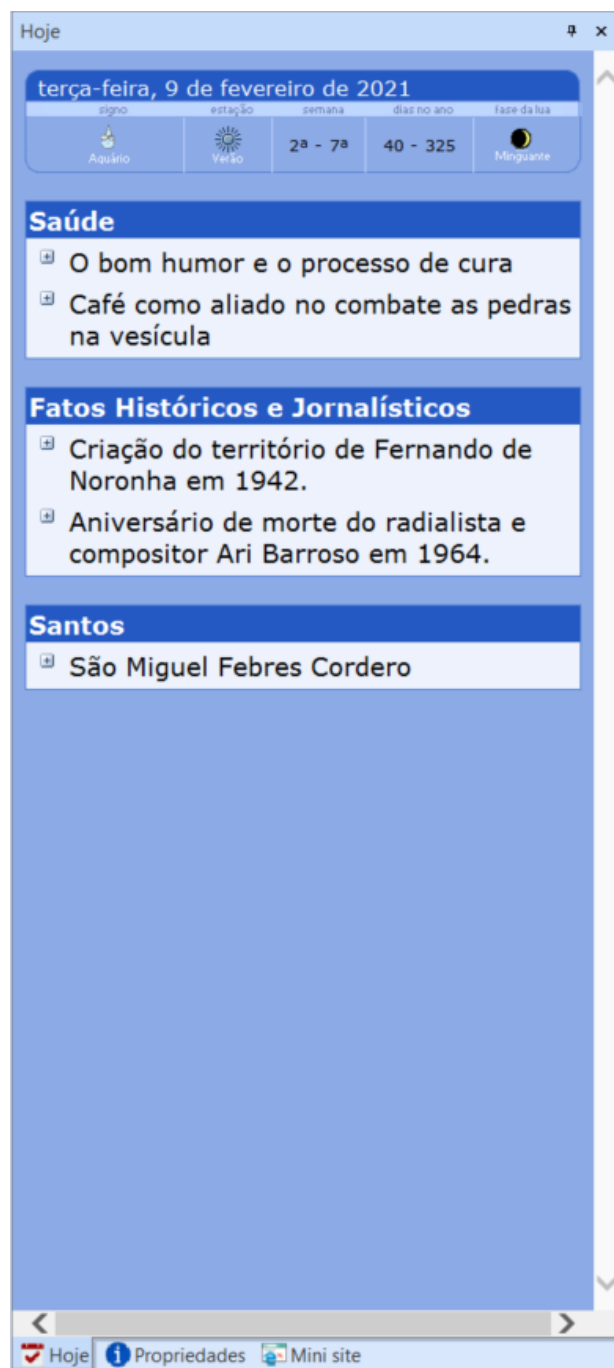

Painel Camera Controller

O painel **Camera Controller** será exibido com as informações das cenas dos softwares de transmissão de vídeo, quando configurados. Para ativá-lo, clique em Exibir>> Camera Controller.

Para realizar a configuração do Camera Controller, acesse a seção "Utilizando o Playlist Digital como controlador do vMix e OBS"

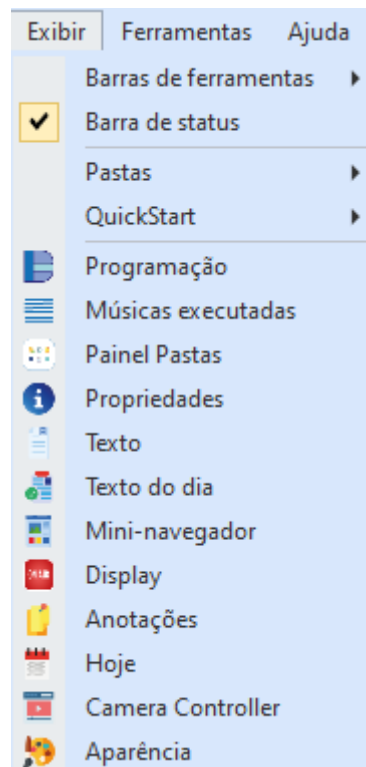

O Painel será automaticamente posicionado na tela, podendo ser reposicionado se necessário.

OBS

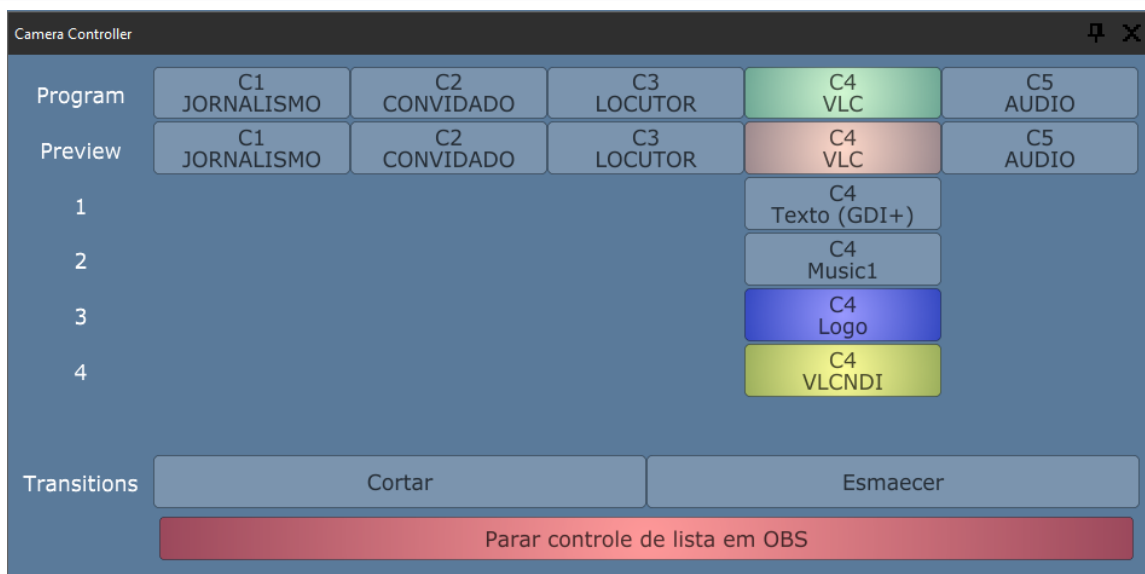

vMix

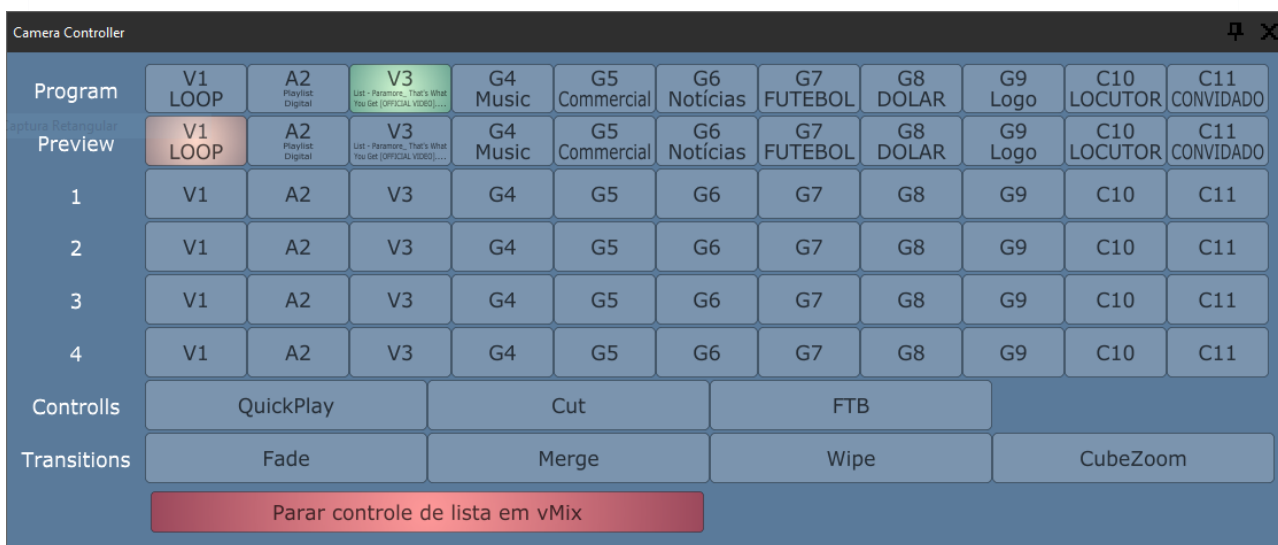

- **Program:** Cena sendo transmitida no momento.
- **Preview:** Prévia de Cena; pode ser usado para transacionar diretamente para o *Program*, porém, visualizando o conteúdo previamente.
- **Transitions:** Transições usadas nas trocas de cenas. Para uso em operação manual (com o controle de lista desabilitado)
- **1, 2, 3, 4:** Overlays (sobreposições) de cenas no vMix

- **Parar o Controle de lista em vMix/Parar o controle de lista em OBS:** desativa a execução automática de conteúdo nesses softwares e para de controlar as cenas. A última cena no *Program* continuará sendo transmitida.

Essa opção só deve ser habilitada caso as cenas do próximo programa seja controlado manualmente, como em um Jornal ou em uma entrevista. Caso contrário, é possível que a programação em vídeo não seja a mesma transmitida em áudio.

Painel Aparência

O Painel aparência permite ao operador modificar as configurações de interface do Playlist Digital.

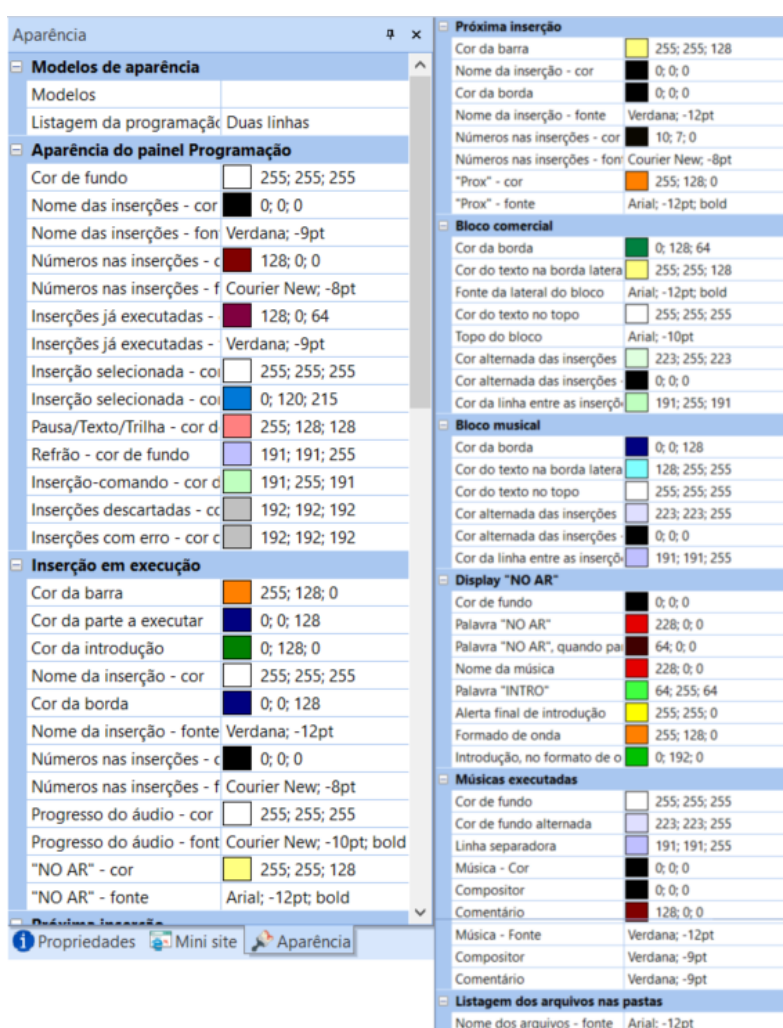

Para modificar as configurações de interface basta clicar ao lado da opção desejada, então irá aparecer um botão com três pontos, ao clicar nesse botão uma janela será aberta para que a modificação seja feita.

Veja como modificar a aparência da interface em **Mudando a Aparência do Playlist Digital**.

Personalizando sua área de trabalho

Você pode mover os painéis de trabalho e as barras de ferramentas, podendo montar um ambiente de trabalho apropriado para cada operador.

Movimentação dos painéis de trabalho

A flexibilidade dos painéis permite 'desprender', 'prender', 'mover', 'agrupar', 'fechar' e 'ocultar' painéis para se criar uma área de trabalho mais confortável.

Veja abaixo uma explicação sobre a movimentação dos painéis de trabalho do Playlist Digital.

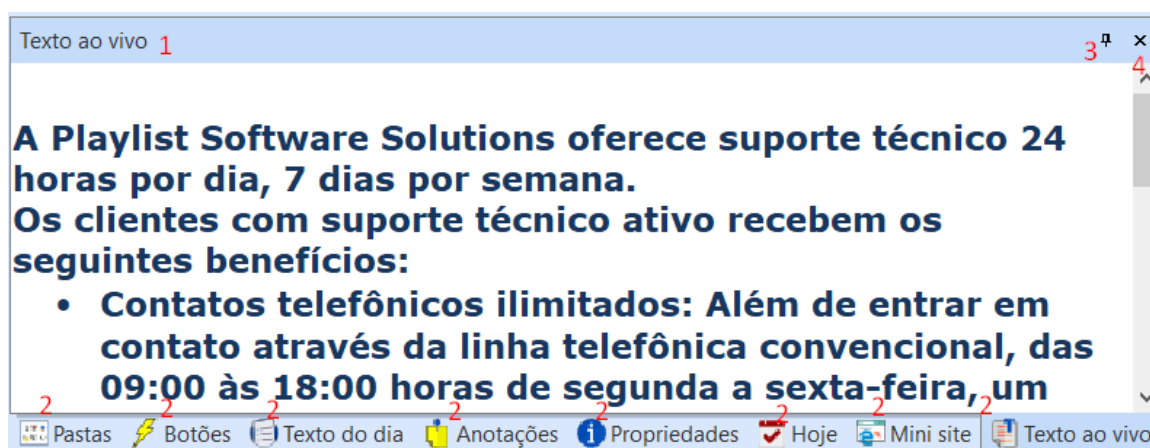

Os painéis da figura acima estão agrupados.

- Para mover um grupo de painéis, arraste esta alça de movimentação para o novo local.
- Para selecionar um painel, basta clicar sobre a guia desejada. Para mover um painel, de um grupo de painéis, arraste sua guia para o novo local.
- Para ocultar os painéis, basta clicar no pino "Auto ocultar".
- Para fechar um painel, selecione o desejado e clique no botão fechar.

Movendo um painel

Um painel é semelhante a uma barra de ferramentas, pelo fato de que você pode movê-lo na tela, encaixá-lo (ancorada: fixado na parte superior, inferior ou lateral da janela. É possível ancorar um painel, a caixa de ferramentas, a barra de menus e as barras de ferramentas.) horizontal ou verticalmente, ou deixá-lo flutuando na tela.

Para mover um painel, arraste sua guia, caso ele esteja agrupado com outros painéis. Se você arrastar o painel ou o grupo de painéis até a borda da janela do programa, os painéis ficaram encaixado. Você pode encaixar horizontalmente (na parte superior ou inferior da janela do programa, ou em outro painel já encaixado ou flutuante na tela) ou verticalmente (no lado direito ou esquerdo da janela do programa). Para mover o painel, sem que apareça a borda de encaixe, basta pressionar a tecla "CTRL" ou "ALT".

Para facilitar a movimentação dos painéis, habilite a opção **Guias de Ancoragem** no menu **Ferramentas**.

Para alterar a ordem de visualização dos painéis agrupados, você deve clicar na guia do painel desejado e arrastá-lo para a direita ou para a esquerda. No caso das guias **Separadores**, para cima ou para baixo.

Para alterar a largura de um painel encaixado na vertical ou a altura de um painel encaixado na horizontal, mova o ponteiro sobre a borda externa até ele se transformar em uma seta de duas pontas e, em seguida, arraste a borda do painel até chegar ao novo tamanho.



Desprendendo um painel e deixando-o flutuante

Você pode desprender um painel, clicando duas vezes sobre sua guia, caso ele esteja agrupado com outros painéis. Assim o painel ficará flutuante na tela, como a janela abaixo. Para desprender todos os painéis de um grupo de painéis, clique duas vezes sobre uma alça de movimentação desse grupo.

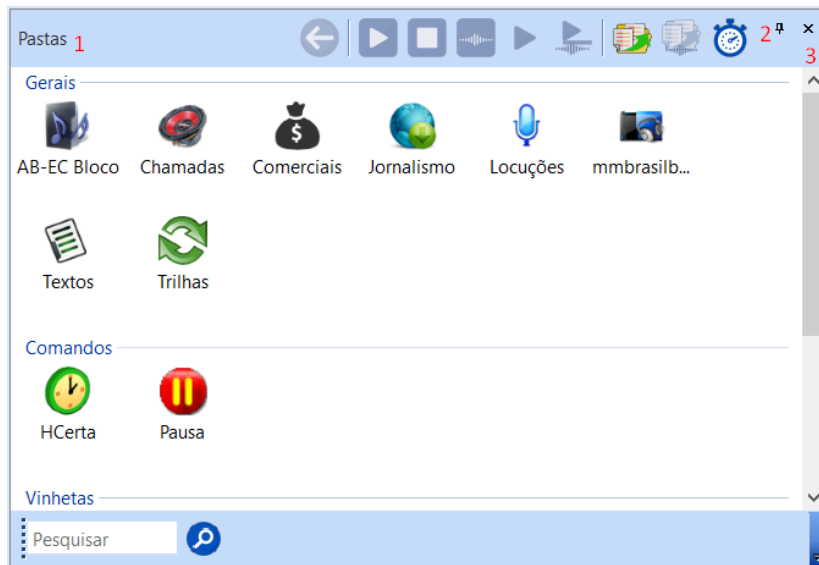

- 1- Para mover um painel flutuante, arraste a barra de título para o novo local. Se você arrastar o painel até a borda da janela do programa, ele ficará encaixado. Você pode encaixar um painel horizontalmente (na parte superior ou inferior da janela do programa, ou em outro painel já encaixado ou flutuante na tela) ou verticalmente (no lado direito ou esquerdo da janela do programa). Para mover o painel, sem que apareça a borda de encaixe, basta pressionar a tecla **Ctrl** ou **Alt**. Para prender o painel de volta ao seu lugar, basta clicar duas vezes sobre sua barra de título.
- 2- Ao ativar o botão "Ocultar Automaticamente" o conteúdo do painel deixará de ser exibido ao movimentar o mouse para outro painel. Ao passar o mouse sobre a barra de título do painel, o conteúdo do mesmo passará a ser exibido.
- 3- Para fechar um painel flutuante, basta clicar no botão fechar.

Para alterar a altura e a largura de um painel flutuante, mova o ponteiro sobre qualquer borda até ele se transformar em uma seta de duas pontas e, em seguida, arraste a borda do painel até chegar ao tamanho desejado.

Agrupando painéis flutuantes

Você pode encaixar um painel flutuante horizontalmente, na parte superior ou inferior da janela de um outro painel flutuante; ou verticalmente, no lado direito ou esquerdo da janela de um outro painel flutuante. Para mover o painel, sem que apareça a borda de encaixe, basta pressionar a tecla **Ctrl** ou **Alt**.

Para montar a tela abaixo foi necessário deixar o painel **Pastas** flutuante. O painel **Propriedades** foi arrastado através de sua guia para o lado direito do painel **Pastas**, até aparecer a borda de encaixe. Os painéis **Textos ao vivo**, **hoje** e **Botões**, foram arrastados separadamente para parte superior do painel **Pastas** até aparecer a borda de encaixe.

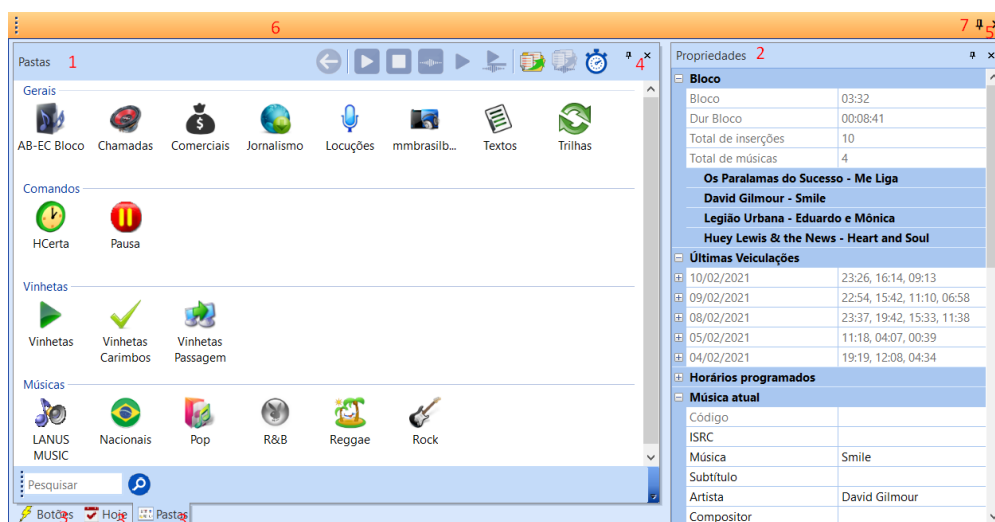

1. Borda superior do painel **Pastas**.
2. Borda superior do painel **Propriedades**.
3. Guias dos outros painéis.
4. Botão fechar. Fecha o painel, que está selecionado.
5. Fecha o agrupamento de painéis.
6. Barra para mover o agrupamento de painéis. Ao dar dois cliques nessa barra, os painéis flutuantes voltam para seus lugares na tela.
7. Botão "Ocultar Automaticamente".

A ordem da montagem da janela acima pode ser feita de uma forma diferente:

- Deixe o painel **hoje** flutuante, arraste os outros painéis separadamente, exceto **Propriedades**, para a parte superior do painel flutuante até aparecer a borda de encaixe. Depois arraste o painel **Propriedades** para o lado direito dos painéis agrupados até aparecer a borda de encaixe.

Esse agrupamento de painéis flutuantes pode ser movido para outro monitor, redimensionado e até mesmo encaixado a outros painéis flutuantes, ou presos na tela.

Movendo uma barra de ferramentas

Uma barra de ferramentas pode ser movida, encaixada horizontal ou verticalmente, ou deixada flutuando na tela.

Arraste a alça de movimentação de uma barra de ferramentas **ancorada** ou a barra de título de uma barra de ferramentas



flutuante para o novo local.

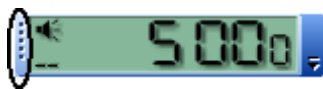

Barra de ferramentas ancorada: uma barra de ferramentas anexada a uma borda da "janela de programa". Quando você arrasta uma barra de ferramentas abaixo da barra de título do programa ou pela borda esquerda, direita ou inferior da "janela de programa", a barra de ferramentas se encaixa em um local da borda da "janela de programa".

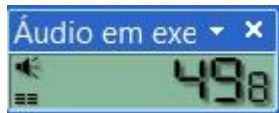

Barra de ferramentas flutuante: uma barra de ferramentas que não fica anexada à borda da "janela do programa". É possível alterar a forma de algumas barras de ferramentas flutuantes.

Observação: Se você arrastar a barra de ferramentas para a borda da janela do programa, ela se transformará em uma barra de ferramentas ancorada. A movimentação de uma barra de ferramentas ancorada pode afetar a localização e o tamanho das outras barras de ferramentas situadas na mesma linha.

Barra de Ferramentas Playlist Digital



Abrir Programação - Com o comando Abrir Programação o operador poderá definir o dia e a hora que deseja abrir, além de determinar quantas horas de programação e o número de inserções já executadas que serão exibidos no painel programação. O operador ainda terá uma opção "Mostrar toda a programação carregada" que se for habilitada, mostrará toda a programação do dia corrente.

Caso o Playlist Digital esteja reproduzindo a programação, o campo "Data/Hora inicial" ficará desabilitado.

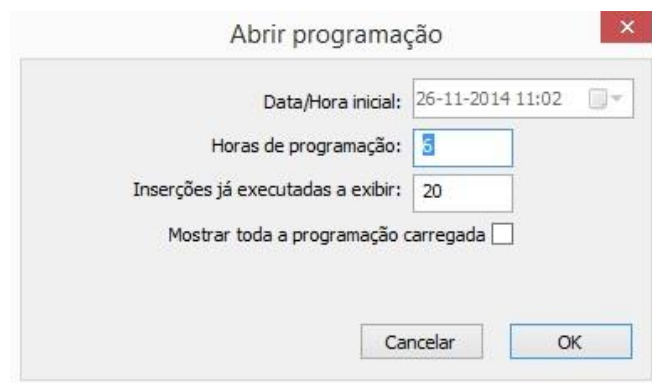

Operadores - Clicando na seta para baixo, o operador terá acesso a todos os operadores cadastrados no Playlist Digital, além do operador "Sem Operador", utilizado para que o Playlist Digital funcione no modo automático.



Centraliza Cursor - Centraliza a posição do cursor no painel programação.



Define bloco inicial – Essa opção permite ao usuário definir o bloco inicial ao startar a programação. Essa opção só ficará ativa quando o Playlist Digital estiver parado.



Marcadores - O sistema automático de marcadores do Playlist Digital permite incluir marcas no início e no final do arquivo, eliminando com isso, os trechos indesejados, tais como: silêncios, aplausos e outros; possibilita também marcar trechos de amostras (refrão) e o ponto ideal de mixagem de cada áudio, deixando o arquivo intacto. Além disso, também é possível marcar a introdução de uma música. *Para obter mais informações sobre os Marcadores, consulte o tópico **Marcadores** deste manual.*



Restaurar Painéis - Restaura os painéis do Playlist Digital para sua posição padrão. Todos os painéis do Playlist Digital são flexíveis com relação à sua posição na tela, basta arrastar o painel com o mouse e soltá-lo no local desejado para que a interface do Playlist Digital seja customizada de acordo com o gosto e a criatividade do operador, porém ao clicar no botão "Restaurar Painéis", o Playlist Digital volta para a interface padrão.



Personalizar - Abre janela "Personalizar", para a personalização das barras de ferramentas, para adicionar comandos à mesma e para atribuir comandos a determinadas teclas do teclado.



Sobre - Abre uma janela com informações sobre o software, tais como, número da licença e número da versão. A janela ainda conta com um botão "Ativar" que dará acesso a janela de ativação do software.



Programação - Exibe e oculta a lista de exibição da programação. *Para obter mais informações sobre o Painel Programação, consulte o tópico **Locuções Painel Programação** deste manual.*



Músicas Executadas – Exibe e oculta o painel "Músicas Executadas". Para obter mais informações sobre o Painel Propriedades, consulte o tópico **Painel Músicas Executadas** deste manual.



Pastas - Exibe o painel "Todas as pastas". Para obter mais informações sobre o Painel Pastas, consulte os tópicos **configurando pastas de trabalho e Painel Pastas** deste manual.



Propriedades - Exibe e oculta o painel "Propriedades". O painel propriedades contém as informações referentes ao áudio selecionado. Para obter mais informações sobre o Painel Propriedades, consulte o tópico **Painel Propriedades** deste manual.



Textos - Exibe e oculta o painel "Textos ao vivo". Para obter mais informações sobre o Painel Textos ao vivo, consulte o tópico **Painel Textos** deste manual.



Hoje - Exibe e oculta o painel "Hoje". Para obter mais informações sobre o Painel Hoje, consulte o tópico **Painel Hoje** deste manual.



Mini Navegador - Exibe e oculta o painel "Mini Site". Para obter mais informações sobre o Mini Navegador, consulte o tópico **Mini Site** deste manual.



Display - Exibe e oculta o display "No ar".



Anotações - Exibe e oculta o painel de "Anotações". Para obter mais informações sobre o Painel Anotações, consulte o tópico **Painel Anotações** deste manual.



QuickStart – Habilita a janela de configurações dos painéis QuickStart.

Barra Pré-Escuta



Você pode ouvir músicas, vinhetas ou qualquer outro áudio, mesmo com a programação no ar.

Isso porque o Playlist Digital pode utilizar várias placas de áudio, simultaneamente. Você ouve vários arquivos com muito mais rapidez.



Botão Tocar da pré-escuta – Dá início a exibição de um áudio sem interferir na programação do AR.



Botão para ouvir o refrão na pré-escuta – Dá início ao refrão de um áudio sem interferir na programação do AR.



Botão Parar da pré-escuta – Para a exibição do áudio da pré-escuta.



Botão de CUE da pré-escuta – Ativa o auto-cue da pré-escuta, com esse botão pressionado, ao selecionar um áudio o Playlist Digital irá exibí-lo na pré-escuta.

Barra Playlist Digital



Tocar - Dá início a exibição do bloco atual da programação.



Pausar - Faz uma pausa sobre o arquivo de áudio em exibição.



Passar - Passa para o próximo áudio. Utilizado após a leitura de um "Texto ao vivo" com uma trilha de fundo, ou após uma pausa pré-programada.



Parar - Para a lista de exibição.



Fade – Aplica fade na programação em execução. Ao ser habilitado, o botão ficará piscando. O percentual do fade a ser aplicado será definido no menu "Ferramentas>>Opções>>Inserções".



Para Cima - Move a inserção para cima.



Para Baixo - Move a inserção para baixo.



Inserir - Abre janela com as pastas de trabalho.



Remove - Exclui uma inserção programada manualmente.

Barra de Displays

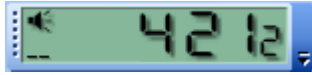
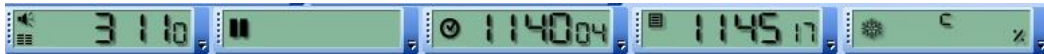

Áudio em Execução - Tempo do áudio em execução, ao clicar sobre o display ele alterna entre o tempo crescente e decrescente.



Tempo até a próxima pausa - Duração até a próxima pausa.



Relógio - O display relógio utiliza o horário do computador como base.



Tempo até o próximo bloco - Duração até o próximo bloco, ao clicar sobre o display ele exibirá o horário de início do próximo bloco.



Temperatura – Exibe a temperatura captada por um termômetro externo instalado no computador. *Para obter mais informações sobre Temperatura, consulte o tópico **Locuções automáticas de Temperatura** deste manual.*

Mudando a Aparência do Playlist Digital

O Painel aparência permite ao operador modificar as configurações de interface do Playlist Digital, essas configurações são salvas por operador, ou seja, cada operador poderá ter uma configuração de interface diferente. O Playlist Digital salva automaticamente toda configuração feita na interface sem a necessidade de clicar em algum botão para salvar.

Aparência	
Modelos de aparência	
Modelos	
Listagem da programação	Duas linhas
Aparência do painel Programação	
Cor de fundo	255; 255; 255
Nome das inserções - cor	0; 0; 0
Nome das inserções - fonte	Verdana; -9pt
Números nas inserções - cor	128; 0; 0
Números nas inserções - fonte	Courier New; -8pt
Inserções já executadas - cor	128; 0; 64
Inserções já executadas - fonte	Verdana; -9pt
Inserção selecionada - cor	255; 255; 255
Inserção selecionada - fonte	0; 120; 215
Pausa/Texto/Trilha - cor de fundo	255; 128; 128
Refrão - cor de fundo	191; 191; 255
Inserção-comando - cor de fundo	191; 255; 191
Inserções descartadas - cor de fundo	192; 192; 192
Inserções com erro - cor de fundo	192; 192; 192
Inserção em execução	
Cor da barra	255; 128; 0
Cor da parte a executar	0; 0; 128
Cor da introdução	0; 128; 0
Nome da inserção - cor	255; 255; 255
Cor da borda	0; 0; 128
Nome da inserção - fonte	Verdana; -12pt
Números nas inserções - cor	0; 0; 0
Números nas inserções - fonte	Courier New; -8pt
Progresso do áudio - cor	255; 255; 255
Progresso do áudio - fonte	Courier New; -10pt; bold
"NO AR" - cor	255; 255; 128
"NO AR" - fonte	Arial; -12pt; bold
Próxima inserção	
Cor da barra	255; 255; 128
Nome da inserção - cor	0; 0; 0
Cor da borda	0; 0; 0
Nome da inserção - fonte	Verdana; -12pt
Números nas inserções - cor	10; 7; 0
Números nas inserções - fonte	Courier New; -8pt
"Prox" - cor	255; 128; 0
"Prox" - fonte	Arial; -12pt; bold
Bloco comercial	
Cor da borda	0; 128; 64
Cor do texto na borda lateral	255; 255; 128
Fonte da lateral do bloco	Arial; -12pt; bold
Cor do texto no topo	255; 255; 255
Topo do bloco	Arial; -10pt
Cor alternada das inserções	223; 255; 223
Cor alternada das inserções	0; 0; 0
Cor da linha entre as inserções	191; 255; 191
Bloco musical	
Cor da borda	0; 0; 128
Cor do texto na borda lateral	128; 255; 255
Cor do texto no topo	255; 255; 255
Cor alternada das inserções	223; 223; 255
Cor alternada das inserções	0; 0; 0
Cor da linha entre as inserções	191; 191; 255
Display "NO AR"	
Cor de fundo	0; 0; 0
Palavra "NO AR"	228; 0; 0
Palavra "NO AR", quando pausada	64; 0; 0
Nome da música	228; 0; 0
Palavra "INTRO"	64; 255; 64
Alerta final de introdução	255; 255; 0
Formado de onda	255; 128; 0
Introdução, no formato de onda	0; 192; 0
Músicas executadas	
Cor de fundo	255; 255; 255
Cor de fundo alternada	223; 223; 255
Linha separadora	191; 191; 255
Música - Cor	0; 0; 0
Compositor	0; 0; 0
Comentário	128; 0; 0
Música - Fonte	Verdana; -12pt
Compositor	Verdana; -9pt
Comentário	Verdana; -9pt
Listagem dos arquivos nas pastas	
Nome dos arquivos - fonte	Arial; -12pt

Para modificar as configurações de interface basta clicar ao lado da opção desejada, então irá aparecer um botão com três pontos, ao clicar nesse botão uma janela será aberta para que a modificação seja feita.

Modelos de aparência

Modelos – Caso tenha alguma configuração de tela pronta, basta escolhê-la nesse item.

Listagem da programação – Define se as linhas dos blocos de programação terão uma ou duas linhas.

Aparência do painel programação

Cor de fundo – Define a cor de fundo dos blocos no painel programação.

Nome das inserções - cor – Define a cor da letra das inserções nos blocos do painel programação.

Nome das inserções - fonte – Define a fonte da letra das inserções nos blocos do painel programação.

Números nas inserções - cor – Define a cor dos números nas inserções dos blocos do painel programação.

Números nas inserções - fonte – Define a fonte dos números nas inserções dos blocos do painel programação.

Inserções já executadas - cor – Define a cor das inserções que já foram executadas nos blocos do painel programação.

Inserções já executadas - fonte – Define a fonte das inserções que já foram executadas nos blocos do painel programação.

Inserção selecionada - cor – Define a cor de uma inserção selecionada nos blocos do painel programação.

Inserção selecionada - cor de fundo – Define a cor de fundo de uma inserção selecionada nos blocos do painel programação.

Pausa\Texto\Trilha - cor de fundo – Define a cor de fundo das pausas, textos e trilhas nos blocos do painel programação.

Refrão - cor de fundo – Define a cor de fundo de um refrão quando inserido nos blocos do painel programação.

Inserção – comando – cor de fundo – Define a cor de fundo de um comando inserido nos blocos do painel programação.

Inserções descartadas – cor de fundo – Define a cor de fundo das inserções que estiverem sendo descartadas nos blocos do painel programação.

Inserções com erro – cor de fundo – Define a cor de fundo das inserções que estiverem com erro (x vermelho). *Para obter mais informações sobre x vermelho, consulte o tópico **X vermelho no bloco** deste manual.*

Inserção em execução

Cor da barra – Define a cor da barra de progresso de uma inserção em execução nos blocos do painel programação.

Cor da parte a executar – Define a cor da parte a executar de uma inserção nos blocos do painel programação.

Cor da introdução – Define a cor da introdução de uma inserção nos blocos do painel programação.

Nome da inserção – cor – Define a cor do nome de uma inserção em execução nos blocos do painel programação.

Cor da borda – Define a cor da borda de uma inserção em execução nos blocos do painel programação.

Nome da inserção – fonte – Define a fonte do nome de uma inserção em execução nos blocos do painel programação.

Números nas inserções – cor – Define a cor dos números nas inserções em execução nos blocos do painel programação.

Números nas inserções – fonte – Define a fonte dos números nas inserções em execução nos blocos do painel programação.

Progresso do áudio – cor – Define a cor dos números que compõe o cronômetro de progresso de uma inserção em execução nos blocos do painel programação.

Progresso do áudio – fonte – Define a fonte dos números que compõe o cronômetro de progresso de uma inserção em execução nos blocos do painel programação.

No AR – cor – Define a cor da palavra "No AR", que está sobre a barra de progresso de uma inserção em execução nos blocos do painel programação.

No AR – fonte – Define a fonte da palavra "No AR", que está sobre a barra de progresso de uma inserção em execução nos blocos do painel programação.

Próxima Inserção

Cor da barra – Define a cor da barra de progresso da próxima inserção a ser executada nos blocos do painel programação.

Nome da inserção – cor – Define a cor do nome da próxima inserção a ser executada nos blocos do painel programação.

Cor da borda – Define a cor da borda da próxima inserção a ser executada nos blocos do painel programação.

Nome da inserção – fonte – Define a fonte do nome da próxima inserção a ser executada nos blocos do painel programação.

Números nas inserções – cor – Define a cor dos números da próxima inserção a ser executada nos blocos do painel programação.

Números nas inserções – fonte – Define a fonte dos números da próxima inserção a ser executada nos blocos do painel programação.

PROX – cor – Define a cor da palavra "PROX", que está sobre a barra de progresso da próxima inserção a ser executada nos blocos do painel programação.

PROX – fonte – Define a fonte da palavra "PROX", que está sobre a barra de progresso da próxima inserção a ser executada nos blocos do painel programação.

Bloco Comercial

Cor da borda – Define a cor da borda dos blocos comerciais no painel programação.

Cor do texto na borda lateral – Define a cor do texto na borda lateral dos blocos comerciais no painel programação.

Fonte da lateral do bloco – Define a fonte do texto na borda lateral dos blocos comerciais no painel programação.

Cor do texto no topo – Cor do texto no topo dos blocos comerciais no painel programação.

Topo do bloco - Define a fonte do texto no topo dos blocos comerciais no painel programação.

Cor alternada das inserções – Define a cor de fundo das inserções alternadas nos blocos comerciais do painel programação.

Cor alternada das inserções – textos – Define a cor da letra das inserções alternadas nos blocos comerciais do painel programação.

Cor da linha entre as inserções – Define a cor da linha entre as inserções dos blocos comerciais do painel programação.

Bloco Musical

Cor da borda – Define a cor da borda dos blocos musicais no painel programação.

Cor do texto na borda lateral – Define a cor do texto na borda lateral dos blocos musicais no painel programação.

Cor do texto no topo – Cor do texto no topo dos blocos musicais no painel programação.

Cor alternada das inserções – Define a cor de fundo das inserções alternadas nos blocos musicais do painel programação.

Cor alternada das inserções – textos – Define a cor da letra das inserções alternadas nos blocos musicais do painel programação.

Cor da linha entre as inserções – Define a cor da linha entre as inserções dos blocos musicais do painel programação.

Display “No AR”

Cor de fundo – Define a cor de fundo do display no AR.

Palavra “No AR” – Define a cor da palavra “No AR” quando o Playlist Digital estiver em execução.

Palavra “No AR”, quando parado – Define a cor da palavra “No AR” quando o Playlist Digital estiver parado.

Nome da música – Define a cor da música no display “No AR”.

Palavra "INTRO" – Define a cor da palavra "INTRO" exibida durante a introdução de uma música.

Alerta final de introdução – Define a cor da palavra "INTRO" no final da introdução de uma música.

Formato de onda – Define a cor do formato de onda de uma inserção em execução.

Introdução, no formato de onda – Define a cor do formato de onda no trecho de introdução de uma música.

Músicas executadas

Cor de fundo – Define a cor de fundo do painel "Músicas executadas".

Cor de fundo alternada – Define a cor de fundo das inserções alternadas no painel "Músicas executadas".

Linha separadora – Define a cor da linha separadora das inserções alternadas.

Música – Cor – Define a cor do nome do áudio executado.

Compositor – Define a cor do nome do compositor do áudio executado.

Comentário - Define a cor do comentário do áudio executado.

Música – Fonte – Define a fonte do nome do compositor do áudio executado.

Compositor – Define a fonte do nome do compositor do áudio executado.

Comentário - Define a fonte do comentário do áudio executado.

Listagem dos arquivos nas pastas

Nome dos arquivos – fonte – Define a fonte dos nomes dos arquivos nas pastas de trabalho do painel pastas.

Gerando Programação

Gerenciamento dos arquivos de comerciais

Antes de começar a gerar a programação é necessário que você saiba o seguinte:

Todos os comerciais que serão veiculados pelo Playlist Digital, através da programação automática, devem estar na pasta **Comerciais** (Playlist\Comerciais), todos os textos que serão lidos pelo locutor, através do painel **Textos ao vivo**, devem estar na pasta **Textos** (Playlist\Textos).

Para facilitar o gerenciamento dos comerciais, crie alguns atalhos na Área de Trabalho, do computador que fará a programação comercial:

"**Comerciais no ar**" apontando para '**Playlist\comerciais**'

"**Textos ao vivo**" apontando para '**Playlist\textos**'

"**Mapas**" apontando para '**Playlist\Pgm\Mapas**'

* **Para que o comercial vá ao ar, ele precisa:**

- Estar disponível para o Playlist Digital na pasta 'Comerciais' ("Comerciais no ar");
- Programado no mapa (programação direta ou por algum *software* de roteiro comercial);
- Devidamente registrado.

Comando Registrar – Executando o Ligacao.exe

O Playlist Digital executa a programação automática (comercial e musical) através da leitura de mapas gerados por um programa externo ou de mapas gerados pelo bloco de notas. Um mapa contém horários e códigos dos comerciais programados. Exemplo de um mapa gerado pelo bloco de notas:

.....

06:00 VH, 55, 23, VH, 62, 12, VH, 42, VHC, HC

6:15 VH, 45, HC, 18, 03, VHC, HC

06:30 VH, 23, 62, 12, 42, 55, VHC, HC

06:45 VH, 62, 12, 42, 55, 23, VHC, HC

07:00 VH, 12, 42, 55, 23, 62, VHC, HC

07:15 VH, 13, 10, VH, 18, 58, VHC, HC

07:30 VH, 15, 17, VH, 45, 9, VHC, HC

07:45 VH, 62, 12, 42, 55, 23, VHC, HC

08:00 VH, 23, 62, 12, 42, 55, VHC, HC

.....

No horário de 08h00min o Playlist Digital tocará uma vinheta "VH", o comercial "23", seguido dos comerciais "62", "12", "42", "55" e da vinheta de hora certa "VHC" juntamente com a locução pré-gravada de hora certa "HC".

VH, 23, 62, 12, 42, 55, VHC, HC são códigos de pastas e arquivos de comerciais cadastrados no Playlist Digital.

Os códigos dos arquivos **WAV, MP3, WMA, OGG, T KM, TXT, RTF, MP4, MOV, MPEG, AAC, AVI, OPUS, FLAC, M4A** e dos atalhos, são cadastrados no Playlist Digital através do comando **registrar**.

Não é necessário registrar todos os arquivos, somente os que são utilizados na programação automática.

Para habilitar o comando **registrar**, no micro em que será feita a programação: Usando o **Ambiente de rede**, vá até ao computador **Locutor**.

Acesse a pasta **Playlist**, depois entre em **Pgm** e execute o arquivo **Ligação** (Ligacao.exe).

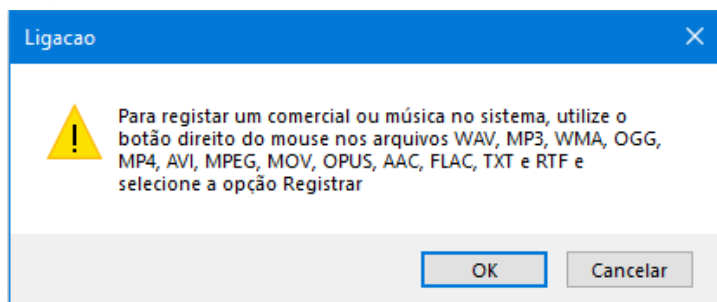

**IMPORTANTE: Deve-se executar o LIGACAO.EXE que está na pasta PLAYLIST\PGM do micro 'LOCUTOR'. Não o execute de outra localização, pois o programa usa a informação da pasta corrente para determinar a localização dos arquivos de dados.*

Registrando

O Playlist Digital permite que se deem códigos aos arquivos e aos atalhos para facilitar a comunicação com outros programas que geram os mapas comercial e musical, ou mesmo para a montagem no bloco de notas desses mapas. A essa operação de informar o código damos o nome '**Registrar**'. A sua utilização é simples, bastando ir, pelo **Windows Explorer**, na pasta de "**Comerciais**" e clicar com o botão direito do mouse sobre o arquivo desejado e escolher a opção "**Registrar**" (**Registrar em Locutor**).

Como segue o exemplo abaixo.



Na janela seguinte informe o código no campo **Código**. Selecione **Comercial**, na seta para baixo, ao lado de **Código**.

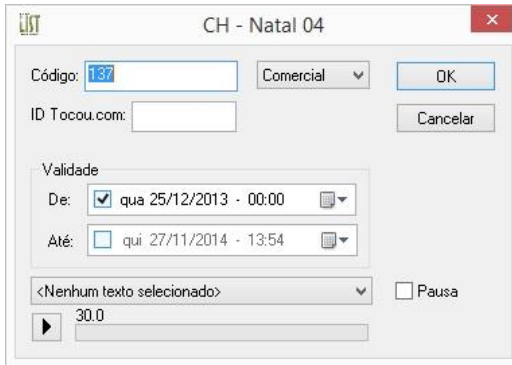

O código informado poderá ter até 12 caracteres, sendo permitidos letras, números e símbolos. O sistema ignorará os zeros à esquerda e converterá as letras minúsculas para maiúsculas.

Pode-se especificar a validade do registro de um comercial. Caso um código esteja fora do período de validade o mesmo não será reconhecido pelo Playlist

Digital e, conseqüentemente não será exibido. Você também poderá utilizar essa opção para a substituição de um comercial sem necessidade de alterações no mapa comercial, bastando para isso registrar o comercial atual e preencher a validade final (**Até:**) com a data e hora desejada. Depois registrar o novo comercial e preencher a validade inicial (**De:**) com a data e a hora imediatamente posterior.

É possível inserir o "ID Tocou.com" do áudio, para que as suas comprovações sejam enviadas diretamente à empresa responsável pela divulgação dele. *Para saber mais informações sobre o Tocou.com veja o Apêndice **Tocou.com**.*

Podem ser registrados códigos para comerciais, músicas, vinhetas e atalhos. Podem existir músicas e comerciais com o mesmo **código**, pois temos mapas separados para cada um dos blocos (comerciais e musicais). Contudo, as vinhetas e atalhos devem possuir um código único não utilizável por comerciais ou músicas.

Todos os comerciais que serão veiculados pelo 'Playlist Digital', devem ficar na pasta Comerciais (Playlist\Comerciais).

Todos os textos que serão veiculados pelo 'Playlist Digital', devem ficar na pasta Texto (Playlist\Textos).'

Podem ser registrados arquivos **WAV, MP3, WMA, OGG, T K M, TXT, RTF, MP4, MOV, MPEG, AAC, AVI, OPUS, FLAC, M4A** e atalhos da pasta **Atalhos** (Playlist\Pgm\Atalhos). Os arquivos **WAV** e **MP3** serão exibidos normalmente.

Os arquivos **TXT** e **RTF** podem ser registrados associando uma **Pausa** ou **trilha** a eles, para a leitura.

Os arquivos de vídeo em **MP4, MOV, MPEG e AVI** ignorarão marcadores e mixagens. Para uso desses arquivos, é necessário que os mesmos sejam preparados com antecedência, realizando os cortes necessários antes de utilizá-los no software.

No caso dos **atalhos**, o sistema escolherá um arquivo aleatoriamente do atalho registrado (exceto para os atalhos de **Hora Certa e Temperatura**).

Registrando uma pasta

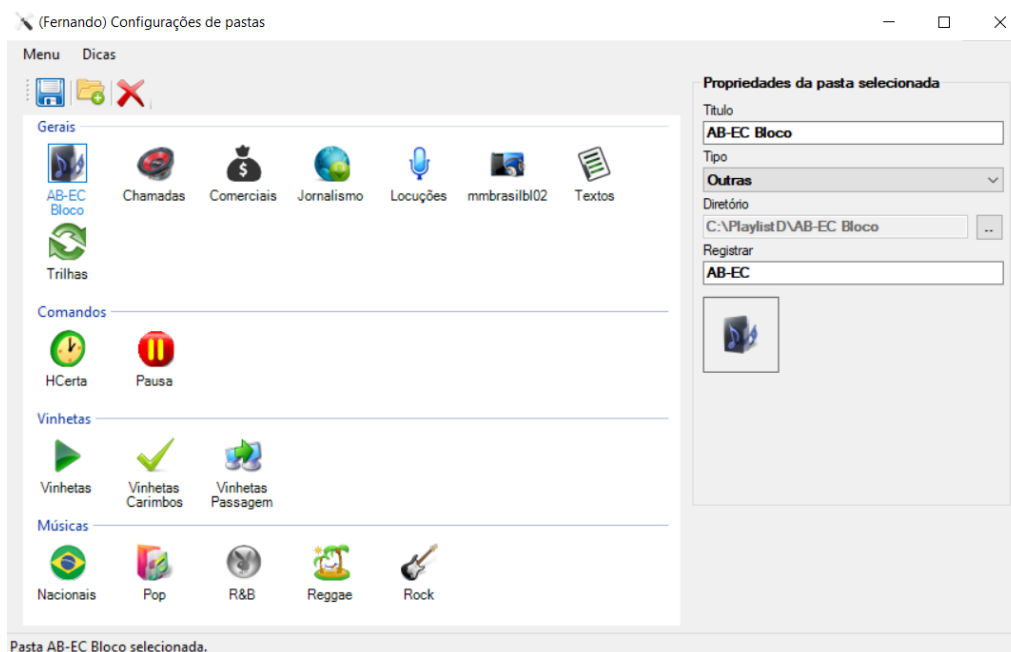

Para registrar uma pasta no Playlist Digital, iremos utilizar a aplicação Config Manager. Basta selecionar uma pasta clicar sobre uma pasta e na área Propriedades da pasta selecionada, o campo registrar irá conter o código da pasta.

Também é possível alterar o código, basta clicar no campo registrar, escrever um novo código, clicar em salvar e reiniciar o Playlist Digital.

Ao adicionar uma nova pasta, o Config Manager atribui um código automático relacionado ao nome da pasta

Gerando mapas comerciais através do bloco de notas

O Playlist Digital trabalha com arquivos TXT que podem ser editados manualmente ou gerados de outros programas de OPEC e artístico. Com essa opção você tem um maior controle do

que está sendo veiculado na emissora, do que em uma programação feita manualmente.

Gerando mapas

O Playlist Digital está pré-configurado através do arquivo Playlist.ini (se encontra na pasta Playlist\Pgm) para ler o bloco comercial da seguinte forma:

[BLOCO COMERCIAL]
FORMATO=AUTO

Para obter mais informações sobre o arquivo de configuração Playlist.ini, consulte na parte de recursos avançados deste manual, o tópico [Playlist.ini](#).

Essa configuração fará o Playlist Digital procurar pelo Mapa Comercial da seguinte forma:

- Arquivo com a nomenclatura referente ao dia do ano: **Mapadd-mm-aaaa** (Mapa31-12-2023).
- Arquivo com a nomenclatura referente ao dia do mês: **Mapadd** (Mapa31)
- Arquivo com a nomenclatura referente ao dia da semana em questão: **Seg, Ter, ..., Sáb** (Não se esqueça do acento agudo “´” no “a”), **Dom**.

Caso, o Playlist Digital não encontre nenhum dos arquivos anteriores, ele procurará pelo arquivo **Mapa.txt**, também na pasta **Playlist\Pgm\Mapas**.

O Playlist Digital instala o **Mapa.txt** na pasta **Mapas** (Playlist\Pgm\Mapas). Esse arquivo segue uma formatação especial, como a figura abaixo, que não deve ser alterada, os horários estão ordenados de forma sequencial e posicionados um sobre o outro. Essa tabela de horários pode ser alterada, para se adaptar aos horários de sua rádio.

* Recomendamos que para cada bloco comercial, deve existir um bloco musical. Tabela dos horários do bloco comercial:

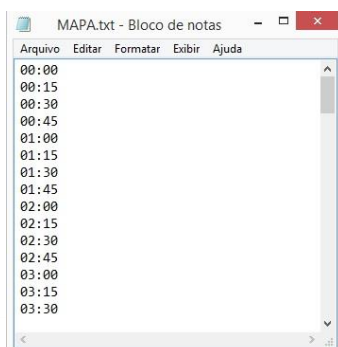

Editando o Mapa.txt

Você poderá criar uma programação automática para o bloco comercial, através do **Mapa.txt** (Playlist\Pgm\Mapas).

A programação deve ser montada da seguinte forma: O horário do bloco + espaço + código do primeiro comercial do bloco + vírgula"," + espaço + código do segundo comercial do bloco + vírgula"," + espaço + código do terceiro comercial do bloco + vírgula"," + espaço + ...

* Sempre entre um código e outro deverá haver uma vírgula os separando. O espaço após a vírgula não é realmente necessário, mas recomendamos sua utilização por melhorar a leitura do mapa.

Exemplo de um trecho da programação comercial no **Mapa.txt**.

Mapa.txt

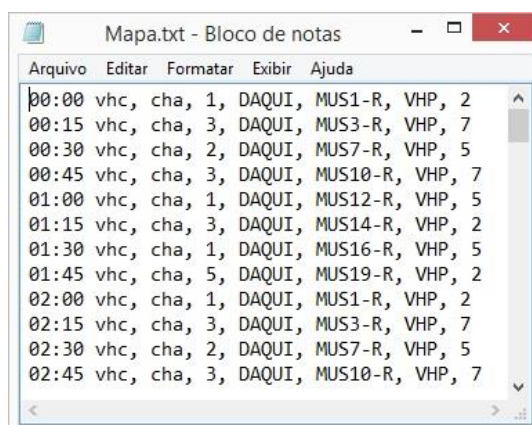

Bloco comercial programado

28-11-2014 (sexta-feira) 00:00		149.4
VH hora Certa	00:00:00*	7.7
Chamada - Novo Playlist	00:00:05*	16.8
Caderneta Real de Poupança	00:00:21*	29.1
VH - Daqui a pouco voce vai ouvir	00:00:49*	6.1
(Refrão) OMC - How Bizarre	00:00:54*	19.5
VH Passagem - Playlist - Efeito Seria	00:01:13*	6.6
Playlist Logger	00:01:18*	33.0

Todos os arquivos do bloco acima estão registrados.

00:00 vhc, cha, 1, DAQUI, MUS1-R, VHP, 2

O arquivo **VH hora Certa** está registrado com o código **vhc** como **Vinheta** e está na pasta **Vinhetas** (Playlist\Vinhetas).

O arquivo **Chamada – Novo Playlist** está na pasta Chamadas (playlist\Chamadas) que está registrada com o código **cha**.

O arquivo **Caderneta Real de Poupança** está registrado com o código **1** como **Comercial** e está na pasta **Comerciais** (Playlist\Comerciais).

O arquivo **VH- Daqui a pouco você vai ouvir** está registrado com o código **DAQUI** como **Vinheta** e está na pasta **Vinhetas** (Playlist\Vinhetas).

O arquivo **(Refrão) OMC – How Bizarre** está registrado com o código **MUS1-R** como **Música** e está na pasta **POP** (Playlist\Músicas\POP).

Neste caso é importante observar alguns itens:

1 O arquivo registrado é uma música e deverá ser registrado como tal. O seu código é **MUS1**.

2 O **-R** (no arquivo de MAPA.txt) fará com que o Playlist Digital programe o refrão desta música.

3 O refrão da música deverá ter sido previamente definido, para que o Playlist Digital o programe corretamente. *Para saber mais sobre como criar um refrão visite a seção Marcar Refrão deste manual.*

4 As músicas deverão ser programadas nos blocos musicais. No caso acima, foi realizada a programação do refrão da música.

O arquivo **VH Passagem – Playlist – Efeito Seria** está registrado com o código **VHP** como **Vinheta** e está na pasta **Vinhetas Passagem** (Playlist\Vinhetas Passagem).

O arquivo **Playlist Logger** está registrado com o código **2**, associado a uma trilha, como **Comercial** e está na pasta **Textos** (Playlist\Textos).

Para programar um novo comercial: Você deve **Registrar** o comercial;

Para registrar um comercial: Acesse a pasta **Comerciais** (Playlist\Comerciais).

Clique com o botão direito do mouse e selecione a opção **Registrar (ou Registrar em Locutor)**. Na janela seguinte informe o código no campo **Código**. Selecione **Comercial**, na seta para baixo, ao lado de **Código**.

E programar o código no mapa comercial que o Playlist Digital está lendo (no nosso caso, **Mapa.txt**)

Para programar no mapa

Acesse a pasta **Mapas** (Playlist\Pgm\Mapas). Abra o arquivo **Mapa.txt**.

E programe o **Código** do comercial no horário desejado.

A programação deve ser montada da seguinte forma: O horário do bloco + espaço + código do primeiro comercial do bloco + vírgula"," + espaço + código do segundo comercial do bloco + vírgula"," + espaço + código do terceiro comercial do bloco + vírgula"," + Espaço +...

* Sempre entre um código e outro deverá haver uma vírgula os separando. O espaço após a vírgula não é realmente necessário, mas recomendamos sua utilização por melhorar a leitura do mapa.

Exemplo: **Código 49**, programado na penúltima posição do bloco de 14:30.

14:30 7, 8, 1, 5, 6, 2, **49**, 9

X Vermelho no bloco

Um comercial será exibido se satisfazer os requisitos:

1 Estiver programado no **Mapa**

2 Estiver **gravado**

3 Estiver **registrado**

4 Estiver na pasta **Comerciais**.

*A falta de qualquer dos itens acima impedirá que o comercial vá ao ar.

Um X vermelho seguido de um código

Significa que um código no mapa não foi registrado ou o registro está fora de validade. Você

deverá registrar o comercial correspondente ou "desprogramar" o comercial no mapa caso nenhum comercial vá ocupar o número programado.

Na figura abaixo o Playlist Digital mostra com um X seguido de um número (Código).



28-11-2014 (sexta-feira) 00:00		149.4
VH hora Certa	00:00:00*	7.7
CHA	Código não registrado ou expirado	
Caderneta Real de Poupança	00:00:21*	29.1
VH - Daqui a pouco voce vai ouvir	00:00:49*	6.1
(Refrão) OMC - How Bizarre	00:00:54* 19.5	19.5
VH Passagem - Playlist - Efeito Seria	00:01:13*	6.6
Playlist Logger	00:01:18* □	33.0

Um X vermelho seguido de um nome

Veja na figura abaixo um outro caso de X vermelho no bloco de 13:30 seguido de um nome.



28-11-2014 (sexta-feira) 00:00		149.4
VH hora Certa	00:00:00*	7.7
Chamada - Novo Playlist	00:00:05*	16.8
Caderneta Real de Poupança.mp3	Arquivo não encontrado	
VH - Daqui a pouco voce vai ouvir	00:00:49*	6.1
(Refrão) OMC - How Bizarre	00:00:54* 19.5	19.5
VH Passagem - Playlist - Efeito Seria	00:01:13*	6.6
Playlist Logger	00:01:18* □	33.0

Analisando, você perceberá, que o X vermelho seguido do nome do comercial "**Caderneta Real de Poupança. mp3**" no Playlist Digital está programado no mapa, está registrado, mas o comercial não se encontra na pasta **Comerciais**. Localize-o e coloque-o na pasta. Outras possibilidades seriam a de o nome do comercial ter sido modificado ou o comercial ter sido removido, nesse último caso o comercial deverá ser registrado novamente.

Para substituir o registro

Acesse a pasta **Comerciais** (Playlist\Comerciais). Clique com o botão direito do mouse e selecione a opção **Registrar (ou Registrar em Locutor)**.

Na janela seguinte informe o código no campo **Código**. Selecione **Comercial**, na seta para baixo, ao lado de **Código**.

Se ao clicar em **OK**, aparecer uma janela **Comerciais com o código (código informado)**. Clique em **Substituir**, para substituir o comercial com aquele código.

Rodízio

Para que o Playlist Digital faça um rodízio de comerciais, basta registrá-los com o mesmo código, então ao programar esse código no mapa, o Playlist Digital irá escolher dentre todos os áudios com o mesmo código programado, um comercial, e irá inseri-lo na programação.

Testemunhais

O Playlist Digital aceita somente arquivos de textos do tipo TXT e RTF. E os textos devem ficar salvos na pasta *Textos* (Playlist\Textos).

A programação de textos no Playlist Digital é bem parecida com a programação de comerciais, primeiro o texto deverá ser registrado, depois abra o arquivo de mapa desejado e insira o código que o texto foi registrado no horário desejado. No caso de textos o operador poderá registrar um texto já com uma trilha vinculada ao texto, então quando o texto for exibido no Playlist Digital automaticamente uma trilha irá ser veiculada como fundo para que o texto seja lido.

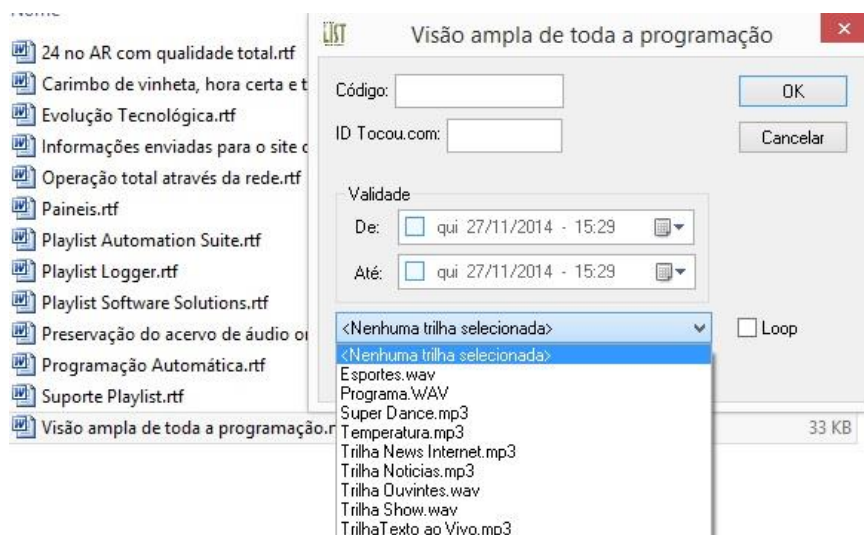

Gerando uma programação automática aleatória para o bloco musical

O Playlist Digital instala o **Grade.txt** na pasta **Grades** (Playlist\Pgm\Grades). Esse arquivo segue uma formatação especial, que não deve ser alterada, os horários estão ordenados de forma sequencial e posicionados um sobre o outro. Essa tabela de horários pode ser alterada, para se adaptar aos horários de sua rádio.

A programação deve ser montada da seguinte forma: O horário do bloco + espaço + código de uma pasta +"," + espaço + código de uma pasta +"," + espaço + código de uma pasta +"," + espaço + código de uma pasta...

Sempre entre um código e outro deverá haver uma vírgula os separando. O espaço após a vírgula não é realmente necessário, mas recomendamos sua utilização por melhorar a leitura do mapa e da grade.

Para cada atalho, armazenado na pasta atalhos do Playlist Digital "C:\Playlist\Pgm\atalhos", deverá ser criado um código que fica a critério do usuário. Esse código deverá ser colocado no arquivo grade obedecendo aos critérios que foram descritos no parágrafo acima. Veja abaixo um exemplo do arquivo grade.txt:

Grade programada

No bloco musical de 13h05min, o Playlist Digital tocará uma música da pasta "Românticas", uma da pasta "Brasileiríssimas", uma Vinheta, uma da pasta "Flashback", uma da pasta "Brasileiríssimas", uma Vinheta e uma música da pasta "Flashback".

13:05 LOV, BR, VH, OLD, BR, VH, OL

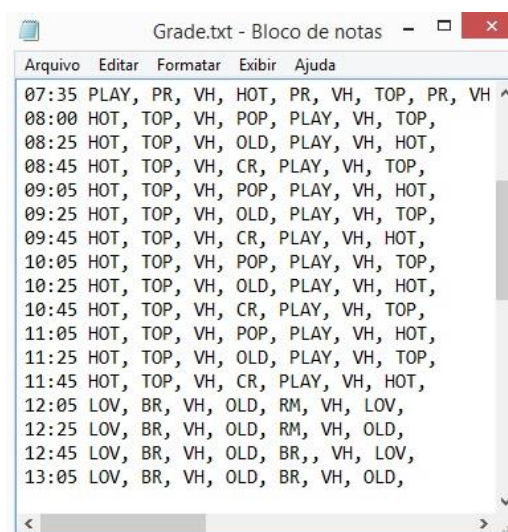

```
Grade.txt - Bloco de notas
Arquivo  Editar  Formatar  Exibir  Ajuda
07:35 PLAY, PR, VH, HOT, PR, VH, TOP, PR, VH ^
08:00 HOT, TOP, VH, POP, PLAY, VH, TOP,
08:25 HOT, TOP, VH, OLD, PLAY, VH, HOT,
08:45 HOT, TOP, VH, CR, PLAY, VH, TOP,
09:05 HOT, TOP, VH, POP, PLAY, VH, HOT,
09:25 HOT, TOP, VH, OLD, PLAY, VH, TOP,
09:45 HOT, TOP, VH, CR, PLAY, VH, HOT,
10:05 HOT, TOP, VH, POP, PLAY, VH, TOP,
10:25 HOT, TOP, VH, OLD, PLAY, VH, HOT,
10:45 HOT, TOP, VH, CR, PLAY, VH, TOP,
11:05 HOT, TOP, VH, POP, PLAY, VH, HOT,
11:25 HOT, TOP, VH, OLD, PLAY, VH, TOP,
11:45 HOT, TOP, VH, CR, PLAY, VH, HOT,
12:05 LOV, BR, VH, OLD, RM, VH, LOV,
12:25 LOV, BR, VH, OLD, RM, VH, OLD,
12:45 LOV, BR, VH, OLD, BR,, VH, LOV,
13:05 LOV, BR, VH, OLD, BR, VH, OLD,
```

Pasta



Pastas - Código:

PASTA	CODIGO
AB-EC Bloco	AB-EC
Chamadas	CHA
Comerciais	COM
HCerta	HC
Jornalismo	JOR
Locuções	LOC
Nacionais	NAC
Pop	POP
R&B	RB
Reggae	REGGAE
Rock	ROCK
Textos	TXT
Trilhas	TRI
Vinhetas Carimbo	VHC
Vinhetas Passagem	VHP
Vinhetas	VHT

Programando Pasta

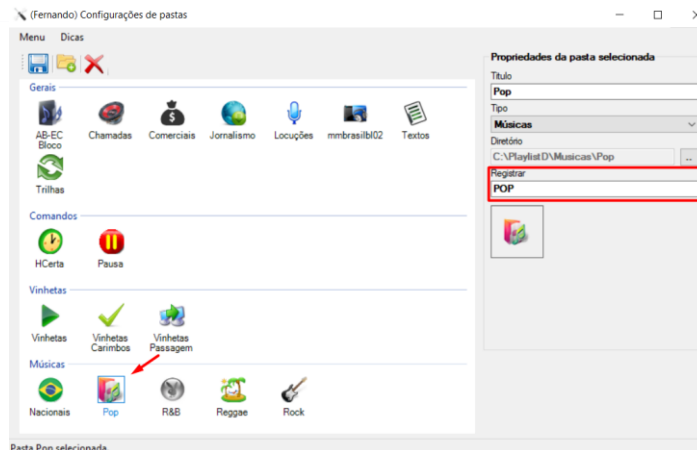

1. Acesse a pasta **Grades** (Playlist\Pgm\Grades).
2. Abra o arquivo **Grades.txt**.
3. E programe o **Código** do atalho no horário desejado

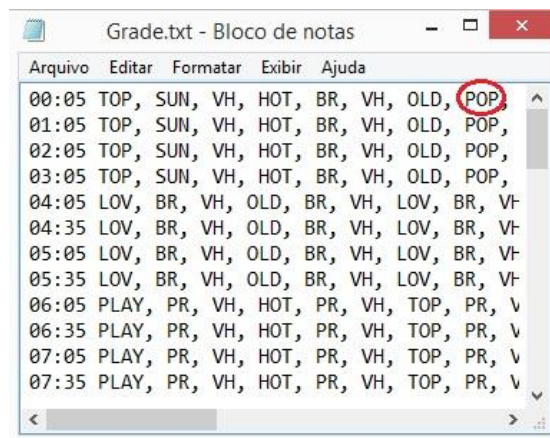

Exemplo: Código **POP** (Código da pasta Pop), programado no bloco de 00:05.

00:05 TOP, SUN, VH, HOT, BR, VH, OLD, **POP**

Nessa programação o Playlist Digital sorteará músicas das pastas **POP, Brasileiríssimas, Hotlist, Sunset e Top20**, duas vinhetas da pasta **Vinhetas** para montar o bloco musical de 00:05. O Playlist Digital sorteará as músicas de forma aleatória.

Hora Certa

A Hora Certa gravada, surgiu a partir da necessidade de se ter uma automação mais realista possível, ou seja, quando o locutor não estava presente era impossível falar a hora certa para o ouvinte, a Hora Certa gravada veio para passar a sensação de que o locutor estivesse realmente presente falando a hora.

O Playlist Digital exibe locuções pré-gravadas de hora certa, as quais serão selecionadas com base no horário do relógio interno do computador.

Quando o Playlist Digital encontra uma inserção de hora certa na programação, ele segue os seguintes passos: No exato instante da execução o Playlist Digital procura na pasta Hora Certa, indicada pelo atalho, por um arquivo representando a hora atual no formato HHMM.wav ou HHMM.Mp3 e, caso o encontre, ele será executado. Caso o Playlist Digital não encontre o arquivo exato, ele procurará pelo arquivo imediatamente a seguir, caso não encontre, procurará pelo arquivo anterior. Caso ainda assim não encontre e trate-se de um arquivo após as 13h00min, ele repetirá o mesmo processo com 12 horas a menos.

Veja o exemplo abaixo:

Para a hora 19h38min

- Primeiro procurará pelo arquivo 1938.wav ou 1938.Mp3;
- Caso não encontre. Procurará pelos arquivos 1939, 1937;
- Caso não encontre procurará pelos arquivos 0738, 0739 e 0737;

Caso nenhum deles seja encontrado o Playlist Digital simplesmente continuará a execução passando para o próximo áudio.

Gravando a hora certa

Existem duas formas de se gravar os áudios de hora certa, a mais utilizada e recomendada deve ter uma nomenclatura específica, por exemplo:

A meia noite o Playlist Digital irá procura na pasta de hora certa, que pode estar em qualquer lugar de seu HD, por um arquivo com o nome 0000.mp3 ou (0000.wav), sem parênteses, a meia noite e um pelo arquivo 0001.mp3 ou (0001.wav) e assim até as vinte e três horas e cinquenta e nove minutos 2359.mp3 ou (2359.wav). Dessa forma o locutor irá gravar um áudio para cada minuto, de 00h00min horas até 23 horas e 59 minutos. Abaixo segue uma imagem ilustrativa da pasta Hora Certa do Playlist Digital com alguns áudios gravados, note que foi gravado um arquivo para cada minuto, como descrito acima:

ador > Disco Local (C:) > PlaylistD > HCerta >

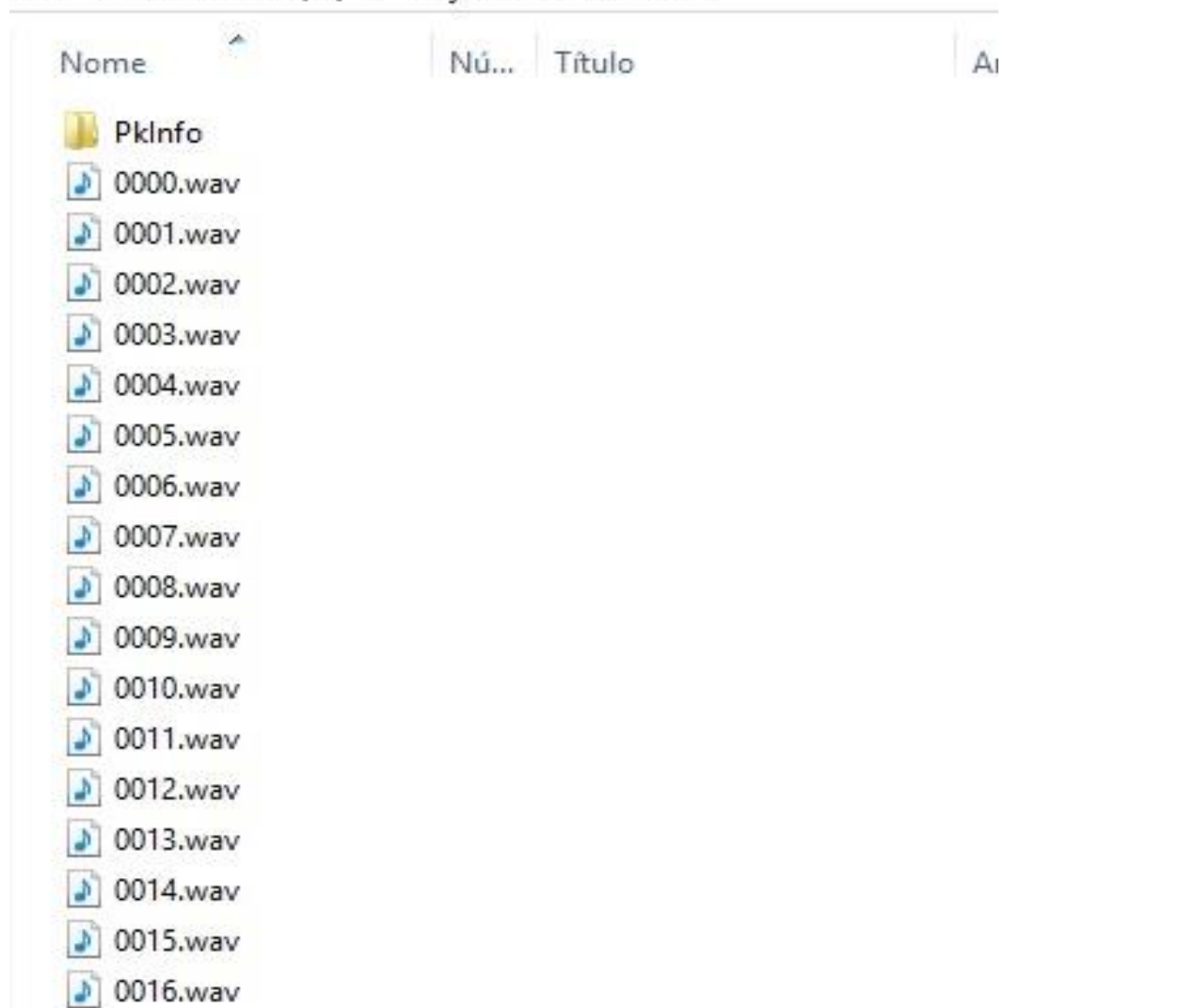

Hora Certa concatenada

Outra forma de se trabalhar com os arquivos de Hora Certa é separar os arquivos em horas, minutos e horas cheias.

Os arquivos gravados, devem respeitar a seguinte nomenclatura:

Name

0100
0200
0300
0400
0500
0600
0700
0800
0900
1000
1100
1200
1500

1 - 0000.mp3 (ou .wav) até 2300.mp3 (ou .wav) para representar a hora cheia.

H01
H02
H03
H04
H05
H06
H07
H08
H09
H10
H11
H12

2 - H00.mp3 (ou .wav) até H23.mp3 (ou .wav) para representar a hora.

M01
M02
M03
M04
M05
M06
M07
M08
M09
M10
M11
M12

3 - M01.mp3 (ou .wav) até M59.mp3 (ou .wav) para representar os minutos.

Ao programar a Hora Certa concatenada, o Playlist Digital fará a escolha dos áudios de acordo a hora do Windows, reproduzindo corretamente a Hora Certa.

Após os áudios estarem gravados com uma das nomenclaturas corretas, como descrito acima, aponte a pasta utilizando o Config Manager, selecionando o tipo de pasta como Hora Certa.

Os áudios de hora certa podem ser programados depois de uma vinheta que anuncie a hora certa, ou podem ser carimbados sobre qualquer áudio gravado, em qualquer ponto. A aplicação do carimbo não altera o áudio original, criando apenas uma ligação de referência entre o áudio carimbado e o carimbo. Desta forma, o arquivo é preservado em sua forma original, sem reprocessamentos e sem perda de qualidade.

Executando a Hora Certa como Carimbo

Para carimbar a hora certa sobre um determinado áudio siga os passos descritos abaixo:

1 - Clique com o botão direito do mouse sobre o áudio que receberá o carimbo de hora certa, e então clique na opção "Marcadores", como na imagem abaixo:

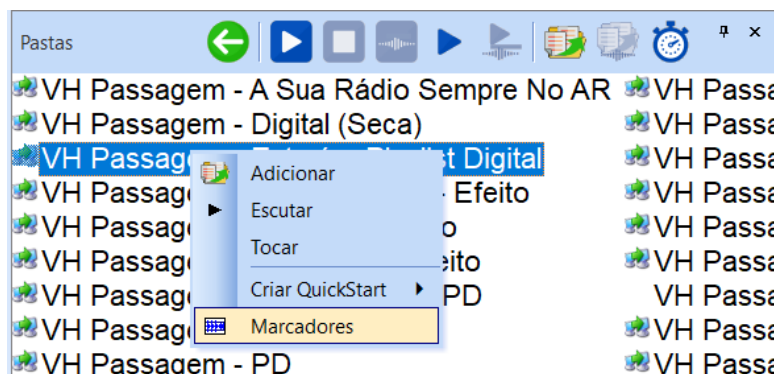

2 - Depois de acessar os Marcadores do áudio, clique com o botão direito do mouse no ponto desejado para carimbar a Hora certa, clique na opção "Marcar", depois clique na opção "Carimbar" e por último Clique em "Hora Certa".

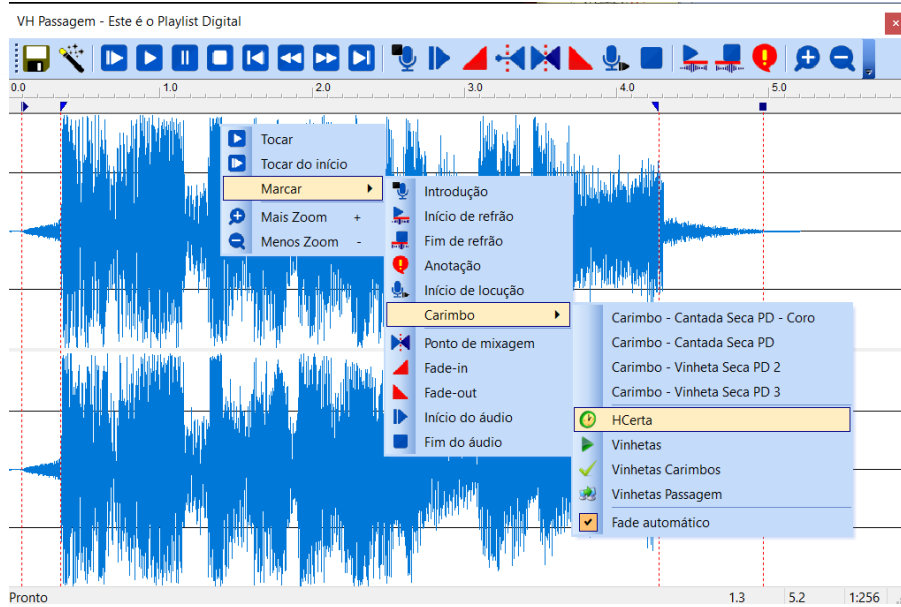

Após esse processo, o formato de onda do áudio ficará da seguinte forma:

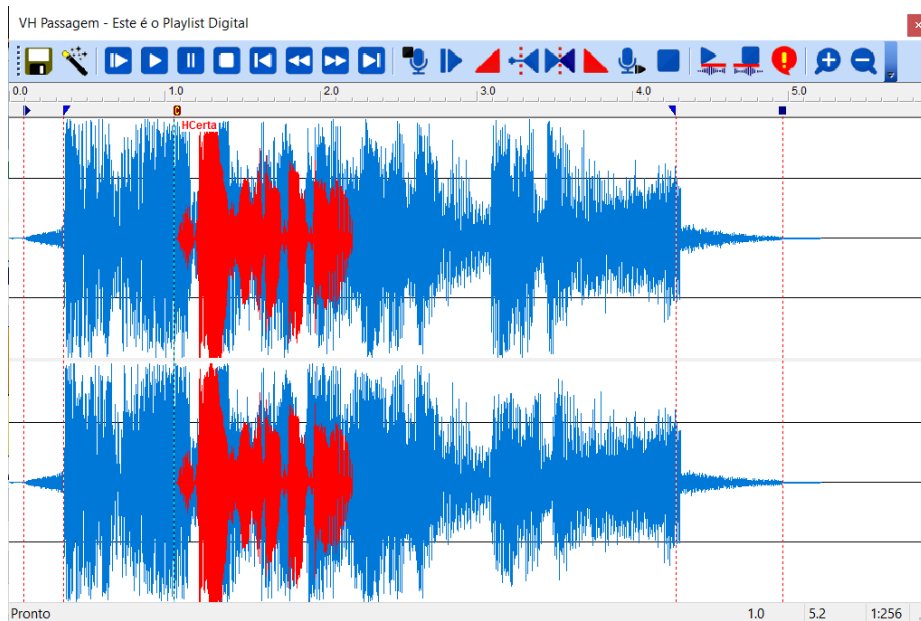

3 - Depois de carimbado, basta clicar no botão "Salvar" para que o áudio seja carimbado com o arquivo de Hora Certa.

Recursos Avançados

Configurando leitura dos Mapas – Playlist.ini

O Playlist.ini é um arquivo de configuração do Playlist Digital, ele se encontra na pasta "Playlist\Pgm". Através desse arquivo o Playlist Digital será configurado para ler os mapas e grades de diferentes formas.

O Playlist Digital pode ser configurado para leitura de Mapas e Grades com nomes diferenciados para cada dia da semana ou para cada dia do mês.

Quando os mapas são editados manualmente pode-se utilizar um mapa fixo para todos os dias (como já pré-configurado) ou um mapa para cada dia da semana – normalmente necessário quando a programação nos fins de semana é diferente dos demais dias.

A configuração é feita no arquivo **Playlist.ini**, que fica na pasta **Playlist\Pgm**.

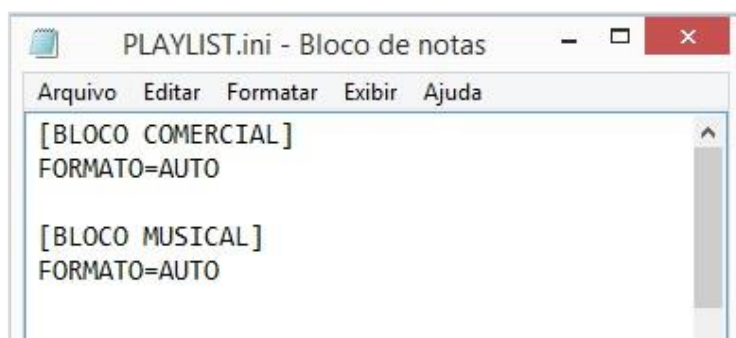

Formato AUTO

[BLOCO COMERCIAL]
FORMATO=AUTO

Essa configuração fará o Playlist Digital procurar pelo Mapa Comercial da seguinte forma:

- Arquivo com a nomenclatura referente ao dia do ano: **Mapadd-mm-aaaa** (Mapa31-12-2014).
- Arquivo com a nomenclatura referente ao dia do mês: **Mapadd** (Mapa31)
- Arquivo com a nomenclatura referente ao dia da semana em questão: **Seg, Ter, ..., Sáb** (Não se esqueça do acento agudo “´” no “a”), **Dom**.

Caso o Playlist Digital não encontre nenhum destes arquivos, ele procurará pelo arquivo **Mapa.txt**, também na pasta **Playlist\Pgm\Mapas**.

[BLOCO MUSICAL]**FORMATO=AUTO**

Essa configuração fará o Playlist Digital procurar pela Grade Musical da seguinte forma:

- Arquivo com a nomenclatura referente ao dia do ano: **dd-mm-aaaa** (31-12-2014).
- Arquivo com a nomenclatura referente ao dia do mês: **Gradedd** (Grade31).
- Arquivo com a nomenclatura referente ao dia da semana em questão: **Seg, Ter, ..., Sáb** (Não se esqueça do acento agudo “´” no “a”), **Dom**.

Caso o Playlist Digital não encontre nenhum destes arquivos, ele procurará pelo arquivo **Grade.txt** na pasta **Playlist\Pgm\Grades**.

FORMATO=TXT1

Indica ao Playlist Digital que a formatação do arquivo de texto “.txt” que ele terá que ler é um o formato **TXT1**. Os horários desse arquivo seguem uma formatação especial que não deve ser alterada, os horários estão ordenados de forma sequencial e posicionados um sobre o outro. Você pode informar horários diferentes, usando a mesma estrutura de formatação.

Os breaks podem compreender quaisquer horários entre 00h00min e 23h59min e deverão estar ordenados.

.....

06:00

06:15

06:30

06:45

07:00

07:15

07:30

07:45

08:00

.....

ARQUIVO=Grades\GRADE.TXT

Essa linha indica para o Playlist Digital onde ele deverá procurar pelo arquivo que informa os horários dos blocos, na pasta **PGM**.

No exemplo ARQUIVO=Grades\GRADE.TXT, o Playlist Digital lerá os horários no arquivo **GRADE.TXT**, que está na pasta "Playlist\Pgm\Grades.

Variáveis do Playlist.ini

Como explicado anteriormente, em PLAYLIST.INI 'Parâmetros de configuração', a configuração original procura pelos arquivos de data completa nas pastas MAPAS 'Playlist\Pgm\MAPAS' e GRADES 'Playlist\Pgm\GRADES'. Você poderá alterar livremente estas configurações no Playlist.ini (Playlist\Pgm). Como parte do nome do arquivo você pode utilizar algumas variáveis para especificar o dia, mês, ano, dia da semana, etc. Veja alguns exemplos:

- %d – será substituído pelo dia no mês no nome do arquivo
- %m – será substituído pelo mês
- %Y – ano com 4 dígitos
- %y – ano com 2 dígitos
- %a – representa o nome do dia da semana (Seg, Ter, Qua, Qui, Sex, Sáb, Dom)
- %w – representa o número do dia da semana (Dom=0, Seg=1, etc.)

***A variável deve ser especificada com letra minúscula.**

Como exemplo, no dia 31/12/2021, o Playlist Digital procurará pelos arquivos:

[BLOCO COMERCIAL]**FORMATO=TXT1****ARQUIVO=Mapas\Mapa%d.txt**

O Playlist Digital procurará, para os blocos comerciais, pelo arquivo MAPA31.txt na pasta PLAYLIST\PGM\MAPAS.

[BLOCO MUSICAL]**FORMATO=TXT1****ARQUIVO=GRADES\DIA%d.TXT**

O Playlist Digital procurará, para os blocos musicais, pelo arquivo DIA31.txt na pasta PLAYLIST\PGM\GRADES.

[BLOCO COMERCIAL]**FORMATO=TXT1****ARQUIVO=MAPAS\%d%m%Y.TXT**

O Playlist Digital procurará, para os blocos comerciais, pelo arquivo 31122021.txt na pasta PLAYLIST\PGM\MAPAS.

[BLOCO COMERCIAL]**FORMATO=TXT1****ARQUIVO=MAPAS\%a.txt**

O Playlist Digital procurará, para os blocos comerciais, pelo arquivo Qua.txt na pasta PLAYLIST\PGM\MAPAS (29/12/2021 é uma Quarta-feira).

[BLOCO COMERCIAL]**FORMATO=TXT1****ARQUIVO=MAPAS\%w.txt**

O Playlist Digital procurará, para os blocos comerciais, pelo arquivo 3.txt na pasta PLAYLIST\PGM\MAPAS (29/12/2021 é uma Quarta-feira).

- 1.txt = Segunda-feira
- 2.txt = Terça-feira
- 3.txt = Quarta-feira
- 4.txt = Quinta-feira
- 5.txt = Sexta-feira
- 6.txt = Sábado
- 7.txt = Domingo

[BLOCO COMERCIAL]**FORMATO=AUTO**

O Playlist Digital procurará, para os blocos comerciais, pelo arquivo Mapa31-12-2021.txt na pasta PLAYLIST\PGM\MAPAS. Caso não encontre, o Playlist Digital procura pelo arquivo

Mapa31.txt, caso não encontre, o Playlist Digital procurará pelo arquivo Qua.txt ou 3.txt. Caso o Playlist Digital não encontre nenhum destes arquivos, ele procurará pelo arquivo Mapa.txt na pasta PLAYLIST\PGM\MAPAS.

[BLOCO MUSICAL]**FORMATO=AUTO**

O Playlist Digital procurará, para os blocos musicais, pelo arquivo 31-12-2021.txt na pasta PLAYLIST\PGM\GRADES. Caso não encontre, o Playlist Digital procurará pelo arquivo Grade31.txt, caso não encontre, o Playlist Digital procurará pelo arquivo Qua.txt. Caso o Playlist Digital não encontre nenhum destes arquivos, ele procurará pelo arquivo Grade.txt na pasta PLAYLIST\PGM\GRADES. Se ele não encontrar, procurará pelo Grade.txt na pasta PLAYLIST\PGM\MAPAS.

Exemplo de programação gerada por meio do Mapa.txt e da Grade.txt

O formato de arquivos 'TXT1' é o mais simples e pode ser editado pelo "bloco de notas" ou pelo "Wordpad", mas podem-se utilizar outros formatos (DBF ou outros padrões de arquivos texto). Explicaremos abaixo como programar um Mapa e uma Grade no formato 'TXT1'. Veja mais sobre como fazer uma programação em Programação:

Considere Playlist.ini:

[BLOCO COMERCIAL]**FORMATO=TXT1****ARQUIVO=MAPAS\Mapa.txt****[BLOCO MUSICAL]****FORMATO=TXT1****ARQUIVO=GRADES\Grade.txt**

Exemplo de um Mapa comercial das 06:00 as 07:00 (Mapa.txt que está na pasta 'Playlist\Pgm\Mapas' de acordo com o Playlist.ini):

06:00 VH, 55, 23, VH, 62, 12, VH, 42, VHC, HC

06:15 VH, 45, HC, 18, 03, VHC, HC

06:30 VH, 23, 62, 12, 42, 55, VHC, HC

06:45 VH, 62, 12, 42, 55, 23, VHC, HC

07:00 VH, 12, 42, 55, 23, 62, VHC, HC

No bloco comercial das 06:00hs o Playlist Digital irá executar uma Vinheta, que será escolhida aleatoriamente, em seguida dois comerciais com os códigos 55 e 23, novamente uma outra vinheta, mais dois comerciais 62 e 12, mais uma vinheta, e o último comercial do bloco 42 seguido de um arquivo de vinheta 'Vinheta de hora certa' registrado com o código VHC e a hora certa, de acordo com o relógio do computador, para finalizar.

Exemplo de uma Grade musical das 06:00 às 08:00 (Grade.txt que está na pasta 'Playlist\Pgm\Grades' de acordo com o Playlist.ini):

06:00 VH, NAC, VHC, HC, INTER, VH, FB
06:15 VH, INTER, VHC, HC, FB, VH, INTER
06:30 VH, FB, VHC, HC, NAC, VH, INTER
06:45 VH, NAC, VHC, HC, INTER, VH, FB
07:00 VH, INTER, VHC, HC, FB, VH, INTER
07:15
07:30
07:45 VH, 1, VHC, HC, 2, VH, 3
08:00 VH, 4, VHC, HC, 5, VH, 6

O Playlist Digital irá executar no bloco musical de '06:00' uma vinheta, escolhida aleatoriamente, uma música do atalho da pasta de músicas nacionais que está registrado com o código NAC, em seguida a vinheta de hora certa e a hora certa, uma música escolhida aleatoriamente do atalho da pasta de músicas internacionais que tem o código INTER, logo após uma vinheta escolhida aleatoriamente e finalizando com uma música escolhida aleatoriamente do atalho da pasta de músicas do estilo Flashback que está registrado com o código FB. No bloco das '07:45' e '08:00', o Playlist Digital irá exibir para os códigos 1, 2, 3, 4, 5 e 6 os arquivos de músicas que estão registradas com os respectivos códigos.

Podem ser registrados códigos para comerciais, músicas, vinhetas e atalhos. Podem existir músicas e comerciais com o mesmo código, pois temos mapas separados para cada um dos blocos. Já as vinhetas e os atalhos devem possuir um código único não utilizável por comerciais ou músicas.

O formato do Mapa e da Grade é simples. Um bloco (comercial ou musical) para cada linha com os códigos separados por vírgula.

Recomendamos que para cada bloco comercial exista um musical. Caso não queira especificar arquivo para programação musical, o Playlist Digital utilizará automaticamente as configurações do bloco comercial, gerando um bloco musical vazio para cada bloco comercial.

Caso você monte a programação musical, lembre-se de deixar em branco os blocos que você queira incluir as músicas manualmente durante programação.

Exemplo:

07:15

07:30

Os blocos de '07:15' e '07:30' ficaram em branco para que o Operador" faça a montagem manual dos blocos.

Menu Personalizar

Acessar o menu "Ferramentas", é possível ver o menu 'Personalizar...', neste menu é possível editar a barra de ferramentas, alterar os comandos utilizados por categorias, definir teclas de atalhos para comandados como passar, pausar, parar entre diversos outros disponíveis no software. Além disso, há aba de opções para alterar as configurações de exibições do menu de ferramentas, como aumentar o tamanho dos ícones e exibição de dicas para aos comandos com atalhos definidos.

Tecla de atalho a um comando

Para atribuir a tecla de atalho, basta acessar 'Ferramentas >> Personalizar', acesse a aba 'Teclado'. Na aba 'Teclado', selecione uma categoria, marque um comando e no campo 'Pressione a nova tecla de atalho', insira uma tecla de sua preferência e clique na opção 'Atribuir'. Realizar o procedimento, a tecla será atribuída ao comando, conforme o exemplo abaixo

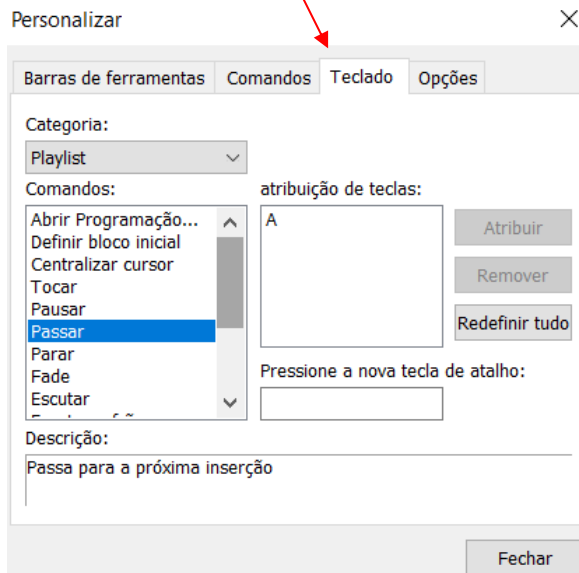
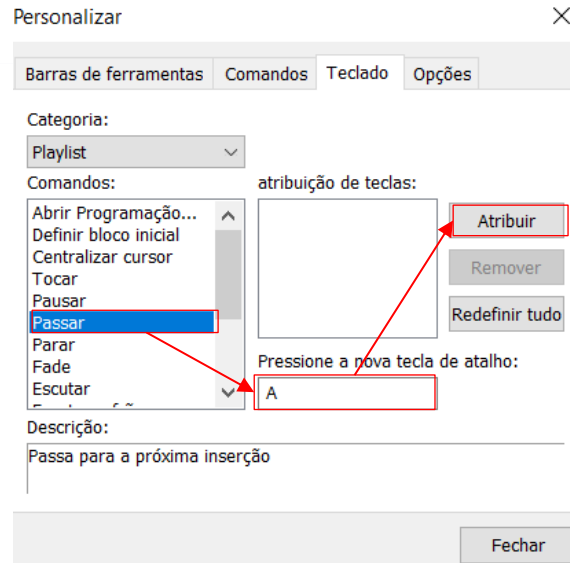

Dessa forma, a tecla 'A' foi atribuída a comando passar.

Barras de ferramentas

Na aba 'Barras de ferramentas', é possível editar o que será exibido na área de ferramentas ou adicionar uma nova barra de ferramentas, para remover alguma opção, basta desmarcar o checkbox e ela não será exibida.

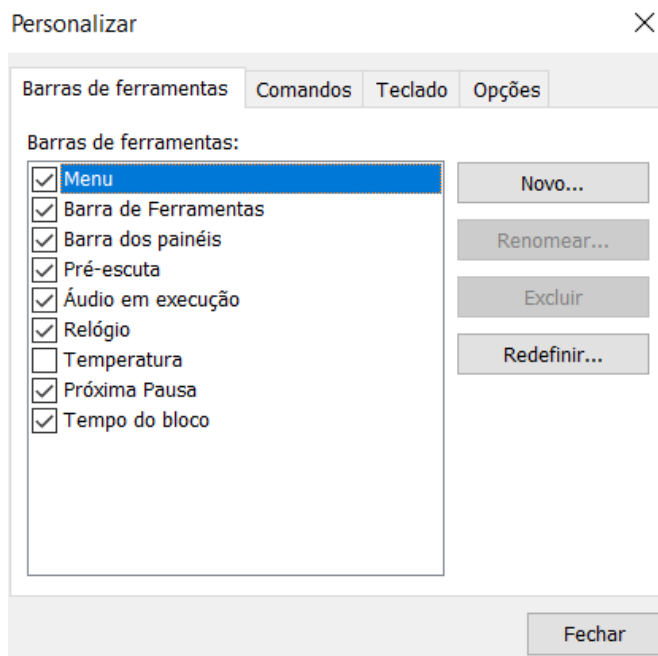

Comandos

Em comandos é possível personalizar os comandos que serão exibidos na barra de ferramentas, bastando arrasta-los para área de ferramentas:

No exemplo abaixo, irei remover o comando de 'Abrir Programação'

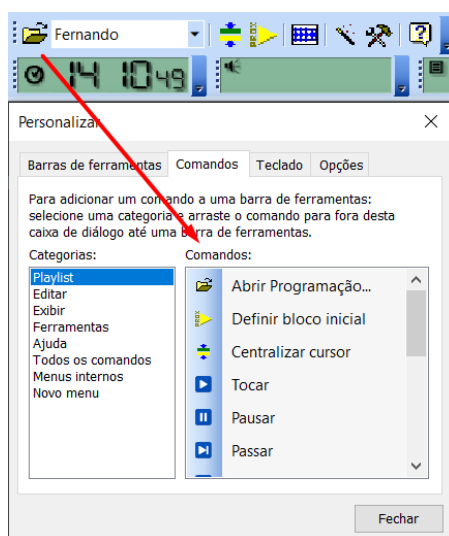

Clicando no ícone e arrastando para área de 'Comandos', a opção é removida.

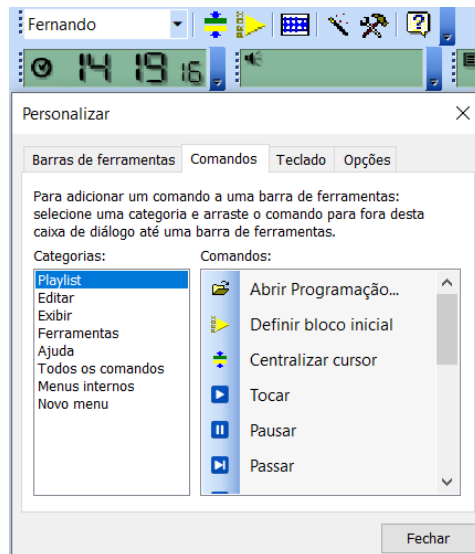

Para adicionar novamente, basta clicar em no comando 'Abrir Programação...' e arrastar para o grid de ferramentas

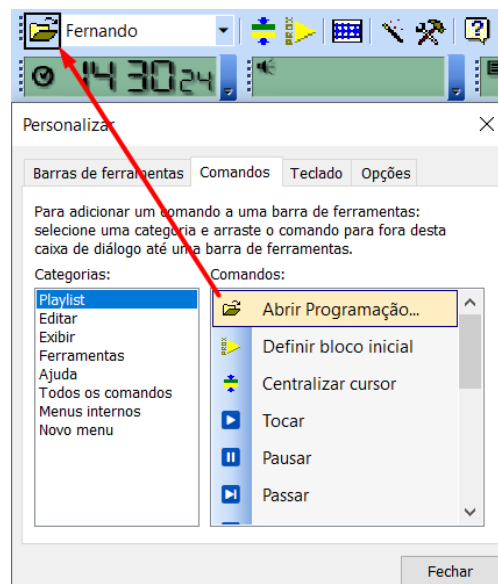

Ao arrastar a opção, será possível utilizá-la novamente na barra de ferramentas.

Menu de Configurações

Acessando o menu "Ferramentas/Opções", o operador administrador poderá realizar configurações referentes aos operadores e ao funcionamento do programa.

Configurações dos Operadores

Acessando o menu "Ferramentas/Opções", na guia Geral, o operador administrador poderá realizar as configurações padrões para todos os operadores, a partir dessas configurações definidas na guia Geral, o administrador, poderá personalizar a configuração para cada operador como veremos no tópico Operadores.

Guia Geral

A guia Geral é subdivida nas seções Geral, Edição, Mudanças de bloco, Bloco comercial, Bloco musical, Comerciais, Músicas, Vinhetas, Inserções genéricas, Permitir exibir painel e Pastas.

Geral

Personaliza fontes e cores – Permite ou não a exibição da guia Aparência que se encontra no Menu Exibir. Em Aparência o operador terá a opção de modificar as cores e as fontes utilizadas no Layout do Playlist Digital.

Barra de espaços para passar para a próxima inserção – Permite ou não o uso da barra de espaços para passar para a próxima inserção. Estando essa opção habilitada, quando a barra de espaços for acionada o Playlist Digital irá interromper imediatamente o áudio que está sendo executado e avançará para o próximo áudio.

Modo Dark – Ativa o modo escuro por padrão para o operador.

Travar Painéis – Permite ou não que os painéis sejam agrupados, movidos ou fechados. Com essa opção habilitada, não será possível a modificação do Layout do Playlist Digital.

Bloqueia/Desbloqueia Blocos – Permite ou não o bloqueio ou desbloqueio dos blocos. Um bloco bloqueado não pode ser editado. Para bloquear um bloco basta clicar com o botão direito do mouse sobre o bloco e então escolher a opção Bloquear.

Adiciona Inserções – Permite ou não adicionar inserções na programação.

Remove Inserções – Permite ou não remover inserções na programação.

Move Inserções – Permite ou não mover inserções na programação.

Salva edição de bloco – Salva as edições feitas manualmente nos blocos.

Visualiza as pastas – Permite ou não o acesso dos operadores ao conteúdo das pastas de áudios, podendo inserir os áudios nos blocos, ouvir os áudios através da pré-escuta, tocar os áudios diretamente das pastas, etc.

Toca inserções diretamente das pastas – Permite ou não os áudios serem tocados diretamente das pastas, não necessariamente tendo que inserir o áudio no bloco para que o mesmo seja executado.

Edita os arquivos de áudio (Marcadores) – Permite ou não a utilização dos Marcadores. Veja como utilizar os marcadores no tópico **Marcadores**.

Edita informações de áudio – Permite ou não a edição das informações ID3 do arquivo de áudio. Com esta opção habilitada o operador poderá utilizar a guia propriedades para inserir, editar ou remover informações nos arquivos de áudio, informações como o nome do artista, nome do compositor, nome da gravadora, do álbum, etc.

Converter nomes de arquivos para maiúsculas – Utiliza apenas letras maiúsculas ao ler os nomes dos arquivos das pastas.

Usar carimbos de hora-certa e temperatura – Permite ou não que as inserções carimbadas com hora-certa ou temperatura possam ser utilizadas com ou sem locutor.

Edição

Inserir com um só clique – Permite ou não inserir os áudios nos blocos com apenas um clique do mouse. Não sendo necessário arrastar ou clicar duas vezes sobre o áudio para inseri-lo na programação.

Abrir pasta com um só clique – Permite ou não abrir uma pasta de áudio com apenas um clique do mouse.

Inserir antes do item selecionado – Permite ou não que um item seja inserido antes do áudio que está selecionado no bloco.

QuickStart

Usar QuickStart – Permite ou não a utilização de painéis QuickStart.

Usar QuickStart via rede – Permite ou não que os painéis QuickStart sejam abertos quando o programa for aberto via rede. Devido ao fato de os botões serem comprovados pelo Playlist Digital, os botões não poderão ser executados na máquina da rede, sendo apenas pré-escutados.

Executar QuickStart via rede - Permite ou não que o operador realize a execução dos botões via rede.

Comprovar QuickStart via rede – Permite ou não que a inserção executada pelo Quickstart comprove.

Cria QuickStart - Permite ou não que o operador crie botões nos painéis QuickStart existentes.

Painéis QuickStart individuais – Permite ou não que o operador utilize painéis QuickStart individuais. Ao selecionar essa opção, o operador apenas visualizará os seus painéis. Se esta opção estiver desabilitada, o operador visualizará os painéis compartilhados com os demais operadores.

Mudanças de bloco

Sempre pausar execução ao final de um bloco – Permite ou não a opção de sempre pausar a execução da programação ao final de um bloco. Com esta opção habilitada, sempre que um bloco terminar de executar a última inserção ele vai parar a programação e não irá avançar para o próximo bloco automaticamente, é como se o botão Stop tivesse sido acionado.

Parar em blocos vazios – Permite ou não que o Playlist Digital pare a programação em blocos vazios. Com essa opção habilitada, sempre que o Playlist Digital encontrar um bloco vazio, ele vai parar a programação nesse bloco vazio e não irá avançar para o próximo bloco automaticamente, é como se o botão Stop tivesse sido acionado.

Se parado, exibir o próximo bloco automaticamente no horário – Permite ou não a opção de disparar o Playlist Digital automaticamente no horário. Com essa opção habilitada sempre que o Playlist Digital estiver parado, quando o horário do relógio do computador for o mesmo horário do próximo bloco, o Playlist Digital receberá um disparo e irá executar esse bloco no horário correto.

Ignorar todas as trilhas e pausas – Permite ou não que o Playlist Digital ignore as trilhas e pausas. Com essa opção habilitada o Playlist Digital não manterá a trilha em loop, executando a

trilha como qualquer outro arquivo. O Playlist Digital também ignorará qualquer pausa programada. É recomendado para o modo "Sem Operador".

Bloco Comercial

Adiciona Inserções – Permite ou não adicionar inserções no bloco comercial.

Aceita Músicas – Permite ou não ao operador adicionar músicas nos blocos comerciais.

Remove Inserções – Permite ou não remover inserções no bloco comercial.

Move Inserções – Permite ou não mover inserções no bloco comercial.

Descartar Inserções – Desconsidera as inserções que estiverem ultrapassando o horário do próximo bloco.

Ex: Caso um bloco comercial tenha 5 minutos, porém foram programados 10 minutos de áudios comerciais, com essa opção habilitada, o Playlist Digital descarta os cinco minutos que estiverem ultrapassando o tempo de duração do bloco, porém não corta o áudio enquanto ele estiver sendo executado, ele espera o áudio terminar e desconsidera as demais inserções. **Não é recomendado utilizar esta opção nos blocos comerciais.**

Remove Blocos – Permite ou não ao operador remover um bloco comercial inteiro. Com essa opção habilitada o operador conseguirá remover um bloco inteiro com todas as inserções que compõem este bloco.

Bloco Musical

Adiciona Inserções – Permite ou não adicionar inserções no bloco musical.

Aceita Comerciais – Permite ou não ao operador adicionar comerciais nos blocos musicais.

Remove Inserções – Permite ou não remover inserções no bloco musical.

Move Inserções – Permite ou não mover inserções no bloco musical.

Descartar Inserções – Desconsidera as inserções que estiverem ultrapassando o horário do próximo bloco.

Ex: Caso um bloco musical tenha 5 minutos, porém foram programados 10 minutos de áudios musicais, com essa opção habilitada, o Playlist Digital descarta os cinco minutos que estiverem ultrapassando o tempo de duração do bloco, porém não corta o áudio enquanto ele estiver sendo executado, ele espera o áudio terminar e desconsidera as demais inserções.

Remove Blocos – Permite ou não ao operador remover um bloco musical inteiro. Com essa opção habilitada o operador conseguirá remover um bloco inteiro com todas as inserções que compõem este bloco.

Comerciais

Adiciona – Permite ou não ao operador adicionar comerciais na programação. Com essa opção desabilitada, não será possível a inserção de comerciais.

Remove – Permite ou não ao operador remover comerciais da programação. Com essa opção desabilitada, não será possível a remoção de comerciais.

Move – Permite ou não ao operador mover comerciais dentro dos blocos. Com essa opção desabilitada, não será possível mover os comerciais.

Move entre blocos – Permite ou não ao operador mover os comerciais entre os blocos, trocando os mesmos de posições entre um bloco e outro. Com essa opção desabilitada, não será possível mover entre os blocos.

Avança para o próximo áudio – Permite ou não o operador avance de um comercial para o outro. Com essa opção desabilitada, o botão “Passar para a próxima inserção” ficará desabilitado e a tecla barra de espaços também não avançará para o próximo áudio.

Músicas

Adiciona – Permite ou não ao operador adicionar músicas na programação. Com essa opção desabilitada, não será possível a inserção de músicas.

Remove – Permite ou não ao operador remover músicas da programação. Com essa opção desabilitada, não será possível a remoção de músicas.

Move – Permite ou não ao operador mover músicas dentro dos blocos. Com essa opção desabilitada, não será possível mover as músicas.

Move entre blocos – Permite ou não ao operador mover as músicas entre os blocos, trocando as mesmas de posições entre um bloco e outro. Com essa opção desabilitada, não será possível mover entre os blocos.

Avança para o próximo áudio – Permite ou não que o operador avance de uma música para a outra. Com essa opção desabilitada, o botão “Passar para a próxima inserção” ficará

desabilitado e a tecla barra de espaços também não avançará para o próximo áudio.

Vinhetas

Adiciona – Permite ou não ao operador adicionar vinhetas na programação. Com essa opção desabilitada, não será possível a inserção de vinhetas.

Remove – Permite ou não ao operador remover vinhetas da programação. Com essa opção desabilitada, não será possível a remoção das vinhetas.

Move – Permite ou não ao operador mover vinhetas dentro dos blocos. Com essa opção desabilitada, não será possível mover as vinhetas.

Move entre blocos – Permite ou não ao operador mover as vinhetas entre os blocos, trocando as mesmas entre os blocos. Com essa opção desabilitada, não é possível mover

Avança para o próximo áudio – Permite ou não que o operador avance de uma vinheta para a outra. Com essa opção desabilitada, o botão "Passar para a próxima inserção" ficará desabilitado e a tecla barra de espaços também não avançará para o próximo áudio.

Inserções Genéricas

(As inserções genéricas são consideradas todas as inserções que não sejam Músicas, Comerciais ou Vinhetas.)

Adiciona – Permite ou não ao operador adicionar inserções genéricas na programação. Com essa opção desabilitada, não será possível a inserção de inserções genéricas.

Remove – Permite ou não ao operador remover inserções genéricas da programação. Com essa opção desabilitada, não será possível a remoção de inserções genéricas.

Move – Permite ou não ao operador mover inserções genéricas dentro dos blocos. Com essa opção desabilitada, não será possível mover as inserções genéricas.

Move entre blocos – Permite ou não ao operador mover as inserções genéricas entre os blocos, trocando as mesmas entre os blocos. Com essa opção desabilitada, não será possível mover entre os blocos.

Avança para o próximo áudio – Permite ou não que o operador avance de uma inserção genérica para a outra. Com essa opção desabilitada, o botão "Passar para a próxima inserção" ficará desabilitado e a tecla barra de espaços também não avançará para a próxima inserção.

Pausas

Adicionas pausas - Permite ou não a adição de pausas na programação.

Tempo máximo (segundos) – Define o tempo máximo de duração de uma pausa. Após este tempo, a próxima inserção será iniciada.

Permitir exibir o painel

Programação – Mostra ao operador os blocos musicais e comerciais e mostra o andamento da programação.

Display – Indica ao operador que a programação está no ar e mostra a duração restante do item que está no ar.

Textos ao vivo – Mostra ao operador o painel Textos ao vivo. O Playlist Digital permite que sejam exibidos textos para a leitura do locutor durante a programação. Esses textos podem ser pré-programados, ou programados manualmente. Eles são normalmente lidos com uma trilha de fundo.

Anotações – O painel de anotações funciona como um bloco de notas para o operador, onde ele pode anotar qualquer de seu interesse. Para economizar espaço em sua área de trabalho, você pode manter esse painel flutuante e fechá-lo após as anotações. Para visualizá-lo novamente, basta ir ao menu "Exibir", "Painéis" e clicar em "Anotações", assim o painel voltará para o seu lugar na tela.

Texto do dia – Mostra ao operador o painel Textos do dia. Os textos desse painel podem ser criados dentro da pasta "Playlist\Pgm\Textos" ou diretamente pelo painel. O texto será exibido de acordo o dia do ano.

Hoje – O painel hoje apresenta aos operadores detalhes, fatos históricos, jornalísticos e variados do dia.

Pastas – Lista as pastas de trabalho do Playlist Digital. Pastas de músicas, vinhetas, entre outras.

Propriedades – O painel Propriedades mostra os dados do item selecionado.

Mini Site – É um mini navegador de internet que poderá ser construído dentro do Playlist Digital. Esse site deve ser construído dentro de 'Playlist\Pgm\Minisite'. O arquivo inicial deve ser chamar 'Index.htm'.

Aparência – Mostra ao operador o painel aparência. Em aparências o operador terá a opção de

modificar as cores e as fontes utilizadas no Layout do Playlist Digital.

Camera Controller – Exibe o painel Camera Controller na interface do software.

Pastas

No menu Pastas, o operador poderá definir quais pastas de trabalho serão visualizadas na guia "Pastas". Para definir as pastas, basta marcar como SIM as pastas que serão visualizadas e como NÃO as pastas que não serão visualizadas.

Guia Operadores

Neste guia poderá ser personalizada a operação do Playlist Digital para cada operador cadastrado.

A guia Operadores é subdivida nas seções Senha, Geral, Edição, Mudanças de bloco, Bloco comercial, Bloco musical, Comerciais, Músicas, Vinhetas, Inserções genéricas, Permitir exibir painel e Pastas.

Configurações de Login

Para criar um novo operador primeiramente escolha o operador com as permissões de "administrador", depois acesse o menu "Ferramentas>>Opções>>Operadores", clique no botão "Novo Operador". Será aberta uma tela onde deverá ser preenchido o nome do operador, se desejado uma senha e as demais configurações. Abaixo segue as demais configurações:

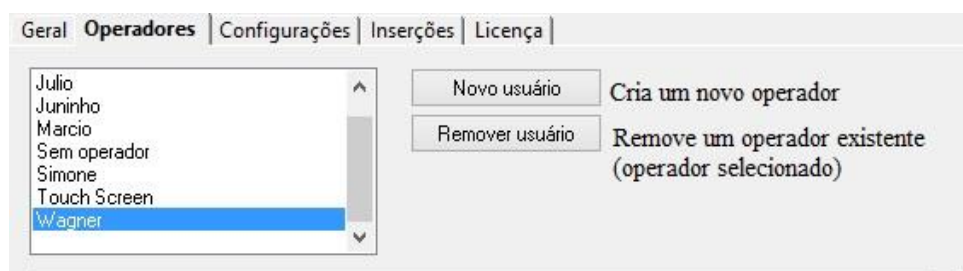

Usuário e senha

Nome – Será o nome do operador, esse nome aparecerá na caixa de operadores na tela principal do Playlist Digital.

Senha para login – Será a senha utilizada para logar com determinado operador e utilizar das suas permissões.

Administrador do Sistema – Define se o operador em questão será ou não o administrador do sistema, só o administrador tem acesso ao menu **Ferramentas>>Opções** podendo modificar as permissões dos demais operadores. É necessário ter ao menos um operador administrador.

Operador do Ar – Na listagem de operadores da tela principal do Playlist Digital, o nome do operador só aparece quando o Playlist Digital é aberto no computador do AR.

Operador via rede – Na listagem de operadores da tela principal do Playlist Digital, o nome do operador só aparece quando o Playlist Digital é aberto no computador da rede.

Visualizar em tempo real – Permite ou não ao operador, via rede, acompanhar em tempo real o progresso da programação do computador do AR.

Permite operação remota – Permite ou não ao operador operar (iniciar, parar e avançar a programação) o Playlist Digital em um computador da rede.

Tempo de espera na digitação (ms) – Tempo de espera, em milissegundos, para finalizar a pesquisa ao digitar no campo 'Pesquisa' no painel Pastas.

Faixa horário do operador – Define um intervalo de tempo para operador realizar modificações no bloco como remover, adicionar, mover.

Caso1: (Horário Inicial menor-Horário Final maior)

Faixa horária do operador	05:00 - 14:00
---------------------------	---------------

Esse operador em questão só poderá realizar alterações entre os blocos de 05:00 horas da manhã e 14:00 horas da tarde, fora dessa faixa de horário ele não consegue fazer alterações no bloco

Caso2:(Horário Inicial menor-Horário final menor)

Faixa horária do operador	14:00-05:00
---------------------------	-------------

Nesse caso o operador não será possível realizar alterações em horários maiores do que 05:00 horas da manhã e menores que 14:00 horas.

Permissões

Na Guia Operadores serão definidas as permissões que cada operador poderá ter para operar o Playlist Digital 5.

Cada item dessa guia terá três opções de escolha que são: Padrão, Sim e Não. A opção Padrão significa que a configuração será a mesma marcada na guia Geral. Para que cada operador tenha uma permissão diferenciada, basta marcar "Sim ou Não". As opções de configurações são as mesmas descritas no item "Guia Geral".

Guia Configurações

Acessando o menu "Ferramentas>>Opções", na guia Configurações o operador administrador poderá realizar as configurações para o funcionamento do programa, abaixo segue uma descrição dos itens a serem configurados:

Nessa guia configuramos as placas de saídas, tempo de mixagem, controle remoto para o Playlist Digital entre outras configurações.

A guia Configurações é subdividida nas seções Playlist Server; Avançado; Station Office; Saídas; ID para saídas; Entrada de áudio; Disparo Remoto; Afiliada de rede; XML com informações para WEB; RDS; SHOUTcast e Diversos.

Playlist Server

Servidor – Nome ou IP da máquina em que o Playlist Server está instalado. Normalmente o Playlist Server é instalado na máquina do AR.

Porta de dados – Porta de dados utilizada para conexão com o Playlist Server. A porta de dados a ser utilizada é '3033'.

Usuário – Usuário utilizado para conexão com o Playlist Server.

Senha – Senha do usuário utilizado para conexão com o Playlist Server.

Avançado

Título - Nome da emissora (Razão Social ou Nome Fantasia).

Computador do AR – IP – Nome ou IP da máquina do AR. Deve ser configurado para a comunicação do Playlist Digital do estúdio principal com as estações de rede.

Porta de Dados - Porta de dados utilizada para conexão entre Playlist Digital do ar e estações da rede. Por padrão, utilizaremos a porta '3030'.

Servidor Proxy – Campo para informar a URL e porta de dados (servidor: porta) do servidor Proxy da emissora, a fim de que o Playlist Digital possa autenticar normalmente. Caso a emissora não utilize um servidor Proxy o campo ficará em branco.

Station Office

Enviar veiculação para Station Office - Ao habilitar essa opção, o Playlist Digital enviará as suas comprovações para o Station Office.

Código Station Office da Emissora - Este campo deverá ser preenchido com o código Station Office da emissora. Este código é exibido na página inicial da conta da emissora no site do Station Office.

Saídas

Programação – Selecione a placa de som ou saída de áudio padrão para a programação. Placa de áudio que reproduzirá o áudio no "AR".

Pré-escuta – Selecione a placa de som ou saída de áudio para pré-escuta.

QuickStart – Selecione a placa de som ou saída de áudio para veicular o áudio dos botões.

Opção Tocar – Selecione a placa de som ou saída utilizada ao exibir um áudio pela opção "Tocar".

Comerciais – Selecione a placa de som ou saída de áudio usada para veicular comerciais.

Músicas – Selecione a placa de som ou saída de áudio usada para veicular músicas.

Vinhetas – Selecione a placa de som ou saída de áudio usada para veicular vinhetas.

ID para Saídas

Este item exibirá um identificador para cada uma das saídas de áudio reconhecidas pelo Playlist Digital. Este identificador será utilizado nos painéis QuickStart, para que o usuário possa escolher em qual canal o botão será reproduzido.

O identificador será gerado automaticamente pelo Playlist Digital.

Entrada de áudio

Entrada de áudio – Selecione a placa de áudio que será utilizada para entrada de áudio na programação.

Plugin DSP - Plugin utilizado para o processamento do áudio.

Exibir entrada de linha enquanto parado – Essa opção configura o Playlist Digital para fechar a entrada de linha ao iniciar a programação e abrir ao parar a programação.

Tempo de espera antes de fechar a linha - Define o tempo (em segundos) que o Playlist Digital esperará para fechar a entrada de linha.

Comando DTMF Play – Define a sequência de tons a ser reconhecida pelo Playlist Digital (na entrada de áudio) para que execute o comando remoto PLAY.

Comando DTMF Stop - Define a sequência de tons a ser reconhecida pelo Playlist Digital (na entrada de áudio) para que execute o comando remoto STOP.

Nível DTMF – Nível de intensidade do tom DTMF para que o Playlist Digital o reconheça. Um valor alto pode fazer com que disparos sejam ignorados. Um valor muito baixo pode causar falsos disparos.

Disparo Remoto

Aceita comandos em blocos locais – Configura o Playlist Digital para aceitar ou não os comandos remotos PLAY e STOP em blocos locais. Normalmente estes são aceitos apenas em blocos SAT.

Aceita comando remoto PLAY – Essa opção configura o Playlist Digital para aceitar comandos remotos através da Porta paralela, Porta de Jogos ou IP. Habilitando a opção 'Afiliadas de rede via satélite' será necessário habilitar essa opção.

Aceita comando remoto STOP – Aceita um comando remoto stop para finalizar uma execução.

Se exibindo, PLAY passa para o próximo áudio – Ao receber o comando remoto PLAY em um bloco (Local ou SAT) que esteja em execução, o Playlist Digital passará para o próximo áudio.

Afiliada de rede

Afiliada de rede – Com essa opção habilitada, os blocos satélites são acionados somente através de um comando remoto ou manual. Sempre que o programa encontrar um bloco satélite, ele parará a espera de um comando remoto.

Se exibindo bloco local, iniciar próximo bloco SAT – Ao receber o comando PLAY, o programa para a exibição e inicia o próximo bloco SAT.

Aceitar disparo somente no horário – Ignora o comando remoto PLAY se o bloco posicionado estiver fora da faixa de horário (em minutos) definida abaixo.

Posicionar automaticamente os blocos – Quando parado o Playlist Digital posicionará os blocos de acordo com o horário do relógio.

Minutos para posicionar os blocos e para aceitar disparo – Tempo de tolerância, em minutos, para posicionamento automático dos blocos e para recebimento do comando remoto PLAY quando parado.

XML com informações para web

Arquivo com informação do item atual – Caminho (local) onde será salvo o arquivo XML com informações sobre o item em execução e sobre os próximos eventos.

Servidor FTP – Endereço (URL) do servidor FTP para o envio do XML com informações sobre a programação.

Usuário FTP – Nome do usuário para login no servidor FTP.

Senha FTP – Senha do servidor FTP.

Arquivo no servidor FTP – Arquivo destino no servidor FTP. Pode conter o nome da pasta destino. EX: [\\xxxxxxx\xxxxxxx\xxx.xml](#)

FTP Passivo – Tipo de conexão utilizada para envio do arquivo ao FTP. Tal configuração é feita de acordo a configuração do servidor FTP.

Enviar XML para UDP – Opção para definir um endereço IP e uma porta UDP para o envio do XML.

Quando o Playlist Digital passar para a próxima inserção, o arquivo será criado/atualizado. O nome das vinhetas, trilhas e comerciais, também serão mostradas no site.

Veja a imagem abaixo:

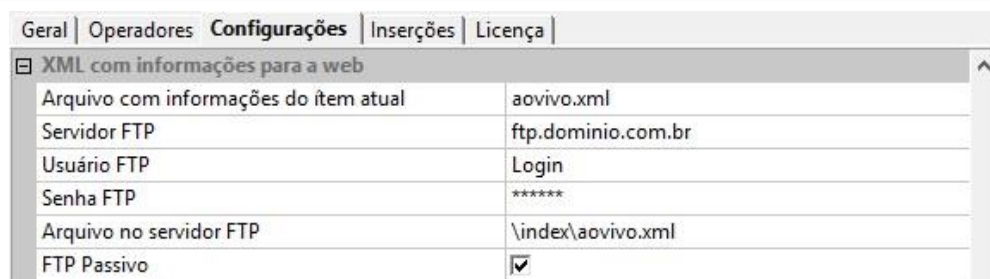

Obs.: Caso não for salvar o XML em um FTP, basta preencher somente a primeira opção ("Arquivo com informações do item atual") e deixar as demais opções em branco.

RDS

Modelo – Define o modelo a ser utilizado: Arquivo (modelo padrão salvo em formato TXT), Acádia (Biquad), Audemat, Audemat Enc. Silver e Inovonics.

Endereço do encoder RDS – Endereço para onde serão enviadas as informações do arquivo em execução. Se a configuração anterior for o modelo 'Arquivo', será definido o nome do arquivo ".txt" a ser salvo na pasta 'Playlist\Pgm'. Caso contrário, deverá ser informado o IP e porta (IP:porta) para conexão com o encoder RDS.

Texto padrão - Texto a ser exibido quando o Playlist Digital não estiver executando música ou estiver executando um bloco comercial sem título.

Enviar comerciais - Habilita ou não o envio do nome das inserções comerciais em execução.

Camera Controller

Software – OBS ou vMix

Endereço - Endereço IP e porta no qual o software está instalado

Usuário – Usuário (se aplicável)

Senha – Senha (Se aplicável)

VLC Controller

Endereço – Endereço IP do computador no qual o software está instalado seguido da porta

Senha – Senha definida no controlador de interface LUA

Metadados para streaming

Alguns campos podem ser deixados em branco, já que os dados variam de acordo com o serviço

Shoutcast V1 e V2, é necessário somente informar o servidor e a senha

IceCast V2, é necessário Servidor, senha, usuário, senha e ID

Serviço – Tipo de serviço para onde o Playlist Digital irá enviar o streaming. Sendo eles Shoutcast V1, ShoutCast V2 e IceCast V2

Servidor – Endereço do servidor para onde serão enviados os metadados

Usuário (IceCast V2) - Usuário administrador do servidor

Senha (IceCastV2) –Senha de administrador do servidor

Id (IceCastV2) – Mountpoint do servidor Ex: /stream, /live

URL – Endereço do website da emissora.

AVRA

Servidor – O Playlist Digital possui a habilidade de se comunicar com um servidor AVRA, bastando apenas preencher com o IP e porta no caso, IP:PORTA.

Diversos

Tocar programação ao iniciar – Começa a exibir o áudio assim que o programa for carregado, ao abrir o Playlist Digital o áudio já irá começar a tocar não havendo necessidade de clicar no botão Play.

Dica do dia – Sempre que o Playlist Digital for aberto será exibida uma tela com dicas sobre o software.

Pasta de trilhas – Pasta para trilhas de fundo automáticas para textos ao vivo. Nessa opção será definido um caminho da pasta de trilhas desejada, para que quando um texto ao vivo for adicionado manualmente na programação do Playlist Digital, esse texto já venha acompanhado de uma trilha que será escolhida aleatoriamente dentro da pasta de trilhas especificada.

Salvar montagem em txt – Salva as montagens feitas nos blocos adicionalmente em arquivos TXT na pasta Playlist/Pgm/Montagem.

Manter ordem da programação – Permite ou não que a ordem atual dos blocos seja mantida ao exportar um novo mapa. Caso essa opção esteja habilitada, ao exportar os mapas, o Playlist Digital irá manter a ordem das inserções que já estavam no bloco antes da nova programação ser exportada. Caso contrário, a ordem da programação exportada terá prioridade sobre a programação que já estava no bloco.

Ignorar atualizações em blocos bloqueados – Permite ou não que os blocos bloqueados não sejam atualizados. Com essa opção habilitada, os blocos bloqueados não recebem atualizações dos mapas. Um bloco da programação estando bloqueado seja ele musical ou comercial, ao exportar o mapa os demais blocos serão atualizados de acordo com o mapa exportado ficando sem ser atualizado somente o(s) bloco(s) bloqueado.

Percentual mínimo para comprovação – Percentual mínimo de execução de uma inserção em relação à duração para que a mesma seja comprovada.

Desconsiderar o tempo de mixagem na comprovação - Caso esta opção esteja habilitada, o Playlist Digital não considerará o tempo de mixagem dos áudios como tempo executado na comprovação das inserções.

Salvar duração da mídia na comprovação – Caso essa opção seja habilitada, a duração na comprovação desconsiderará os marcadores de início e fim da mídia.

Ajuste do leitor de temperatura – Diferença entre a temperatura real e a temperatura apontada pelo leitor HTU. Se houver alguma diferença entre a temperatura real e o leitor HTU, nesse campo você deverá digitar a diferença entre as temperaturas, porém nesse campo a diferença deverá ser digitada em dezenas. Ex: Se a diferença de temperatura for 1 grau, então deverão ser digitados 10, se a diferença for de 2 graus então deverão ser digitados 20.

Tempo entre atualizações – Tempo de espera (em segundos) entre atualizações sucessivas no 'Ligação.dbf', mapas e em pastas de locuções. Também é usado como tempo de espera antes de salvar alterações em disco.

Guia Inserções

Tempo de mixagem padrão

Comerciais – Tempo de mixagem padrão em milissegundos para comerciais.

Músicas – Tempo de mixagem padrão em milissegundos para músicas.

Vinhetas – Tempo de mixagem padrão em milissegundos para vinhetas.

Demais Inserções – Tempo de mixagem padrão em milissegundos para as demais inserções.

Locuções – Tempo de mixagem padrão em milissegundos para locuções.

Hora-certa/temperatura – Tempo de mixagem padrão em milissegundos para hora-certa ou temperatura.

Refrão – Tempo de mixagem padrão em milissegundos para refrão.

Duração do fade in para refrão – Duração do fade no início de um refrão.

Duração do fade out para refrão – Duração do fade no final de um refrão.

Duração do fade nas passagens manuais – Duração do fade ao adiantar para a próxima inserção.

Fade automático

Fade para QuickStart – Permite ou não abaixar o volume da programação ao exibir o áudio de um QuickStart. Com essa opção habilitada, quando um QuickStart é acionado, o áudio em exibição no painel Programação tem seu volume reduzido até o 'Percentual de fade' configurado na opção percentual de Fade.

Fade para locuções – Permite ou não abaixar o volume da programação ao exibir o áudio de uma locução gravada. Com essa opção habilitada, quando uma locução estiver mixando com a introdução ou com o ponto inicial de locução, o áudio em exibição tem seu volume reduzido até o 'Percentual de fade' configurado.

Fade para carimbos – Permite ou não abaixar o volume da programação ao exibir o áudio de um carimbo. Com essa opção habilitada, quando o áudio em exibição no painel Programação está com a marca de Carimbo, esse áudio tem seu volume reduzido até o 'Percentual de fade' configurado durante a passagem por essa marca.

Fade ao tocar da pasta – Permite ou não abaixar o volume da programação ao exibir o áudio diretamente da pasta. Com essa opção habilitada, quando um áudio é acionado diretamente da pasta, como um Botão, o áudio em exibição no painel Programação tem seu volume reduzido até o 'Percentual de fade' configurado.

Percentual de fade – Configura o percentual de fade para as opções acima e para o botão 'Fade' na barra Playlist. Quanto maior o percentual, maior será a redução do volume do áudio em exibição no painel Programação.

Aplicar fade na entrada de linha – Permite ou não abaixar o volume da entrada de linha ao tocar QuickStart e áudios diretamente da pasta. Define se aplicará fade na linha do mixer.

Volume da entrada de áudio ao tocar – Configura o percentual de fade para linha do mixer. Quanto maior o percentual, maior será a redução do volume da linha do mixer, quando um Botão ou a opção tocar for acionada.

Músicas

Usar marcadores de ponto de mixagem – Marcar um ponto de mixagem. Se esta opção estiver habilitada o Playlist Digital usará o sistema de marcadores para músicas.

Usar marcadores de mixagem do início da música – Se esta opção estiver habilitada o Playlist Digital usará o sistema de marcadores para marcar um ponto de mixagem no início da música.

Fade out automático para as músicas – Fade automático no final de uma música. Ao término de uma música o Playlist Digital aplica um fade sobre a mesma.

Pausa em música programada, mas não disponível – Permite ou não a programação no mapa musical, de músicas que não estão gravadas no computador. Com essa opção habilitada, o Playlist Digital aplica uma pausa na programação para que seja exibida uma música de um CD.

Senha para remover música - Se determinada uma senha, o operador precisará informá-la para remover uma inserção musical da programação.

Padrão de nomenclatura dos arquivos - Define o modo de exibição da nomenclatura dos arquivos: 'Artista - Música' ou 'Música - Artista'.

Comerciais

Usar marcadores de ponto de mixagem – Marcar um ponto de mixagem. Se esta opção estiver habilitada o Playlist Digital usará o sistema de marcadores para comerciais.

Usar marcadores de mixagem do início do áudio – Se esta opção estiver habilitada o Playlist Digital usará o sistema de marcadores para marcar um ponto de mixagem no início do comercial.

Senha para remover comercial - Se determinada uma senha, o operador precisará informá-la para remover uma inserção comercial da programação.

Vinhetas

Usar marcadores de ponto de mixagem – Marcar um ponto de mixagem. Se esta opção estiver habilitada o Playlist Digital usará o sistema de marcadores para vinhetas.

Usar marcadores de mixagem do início do áudio – Se esta opção estiver habilitada o Playlist Digital usará o sistema de marcadores para marcar um ponto de mixagem no início da vinheta.

Fade out automático para as vinhetas – Fade automático no final do áudio. Ao término de uma vinheta o Playlist Digital aplica um fade sobre a mesma.

Inserções genéricas

Usar marcadores de ponto de mixagem – Marcar um ponto de mixagem. Se esta opção estiver habilitada o Playlist Digital usará o sistema de marcadores para inserções genéricas.

Usar marcadores de mixagem do início do áudio – Se esta opção estiver habilitada o Playlist Digital usará o sistema de marcadores para marcar um ponto de mixagem no início do áudio.

Fade out automático – Fade automático no final do áudio. Ao término de uma inserção genérica o Playlist Digital aplica um fade sobre a mesma.

Locuções Gravadas

Inserir locução pré-gravada – Inserir automaticamente as locuções pré-gravadas para os blocos.

Locução sobre introdução – Mixar a locução pré-gravada com a introdução da música.

Usar marcadores de ponto de mixagem – Marcar um ponto de mixagem. Se esta opção estiver habilitada o Playlist Digital usará o sistema de marcadores para locuções gravadas.

Usar marcadores de mixagem do início da locução – Marcar um ponto de mixagem no início do áudio.

Veja como utilizar as locuções gravadas no tópico [Locuções Gravadas](#).

Hora-certa/temperatura

Usar marcadores de ponto de mixagem – Marcar um ponto de mixagem. Se esta opção estiver habilitada o Playlist Digital usará o sistema de marcadores para hora certa e temperatura.

Usar marcadores de mixagem do início do áudio – Marcar um ponto de mixagem no início do áudio.

Veja como utilizar as locuções de hora certa e locuções de temperatura nos tópicos **Hora Certa** e **Locuções automáticas de Temperatura**.

Guia Licença

Número da Licença – Deverá ser digitado o número da licença do software da emissora.

Emissora – Nome da emissora (Razão Social ou Nome Fantasia).

Cidade – Cidade e o estado onde a emissora se encontra.

País – País onde a emissora se encontra.

Contato Técnico – Informe o nome da pessoa que a Playlist Solutions deverá procurar em caso de irregularidade no sistema.

Telefone para Contato – Informe algum telefone para contato caso seja detectado alguma irregularidade no sistema.

E-mail para contato – Informe algum e-mail para contato em caso de irregularidade no sistema.

Locuções Gravadas

O Playlist Digital tem um comportamento diferenciado para as locuções gravadas. Ele pode incluir automaticamente locuções gravadas no início e no final dos blocos musicais. E para todas as locuções, automáticas ou pré-programadas, ele pode aplicar uma mixagem diferenciada, que será explicada mais abaixo.

Locuções automáticas no início e final dos blocos musicais

Para incluir locuções automaticamente no início e final dos blocos musicais, basta salvar as gravações na pasta Locuções (Playlist\Locucoes) com a nomenclatura abaixo:

DDMMHHMMa.wav (ou mp3) para abrir o bloco.

DDMMHHMM.wav (ou mp3) para fechar.

Note que a diferença entre eles está apenas no 'a' acrescentado no final do arquivo que abre o bloco.

O Playlist Digital substituirá '**DD**' pelo dia, '**MM**' pelo mês, '**HH**' pela hora do bloco e '**MM**' pelos minutos. Exemplo:

Item	Start Time	Duration
03-12-2014 (quarta-feira) 12:17	13'00.0	4'05.1
(Locução gravada) 03121217A	12:18:12*	28.4
AB-EC - Playlist Lenta Jazz	12:18:41*	14.7
Fernando - Loc 003	12:18:55*	24.8
Dave Matthews Band - American Baby	12:19:19*	2'05.9
Fernando - Loc 006	12:21:22*	25.6
VH Passagem - Tecnologia PD 3	12:21:47*	3.4
(Locução gravada) 03121217	12:21:49*	28.4

No bloco musical de 12:17 do dia 03/12/2014 o Playlist Digital procurará pelo arquivo 03121217a.wav (ou mp3) e incluirá como primeira inserção, abrindo o bloco e pelo arquivo 03121217.wav (ou mp3) como última inserção, encerrando o bloco.

Pastas de locuções gravadas

Além das locuções automáticas que o Playlist Digital busca dentro da pasta Locuções (Playlist\Locucoes), você pode ter outras pastas de locuções configuradas no Playlist Digital, que podem ser programadas em diversos pontos da programação. Para isso, basta criar um atalho da sua pasta de locuções na pasta "Playlist\Pgm\ Atalhos". Veja como configurar as pastas de trabalho no tópico **configurando as pastas de Trabalho**. Para que as locuções funcionem corretamente, é necessário que o atalho criado tenha o parâmetro L. Veja sobre os parâmetros de atalho no tópico **Parâmetros de atalhos**.

Mixagem para as locuções

O Playlist Digital tem um comportamento especial em relação à mixagem para as locuções. Em conjunto com o marcador de introdução, é possível obter passagens excelentes com locuções gravadas. O Marcador de locução também orienta para que o locutor não fale em cima da voz do cantor.

Quando houver uma locução antes de uma música, essa locução ajusta sua mixagem com a música, para encerrar exatamente no ponto final de introdução, aplicando um fade sobre a introdução da música, enquanto está em execução.

Quando houver uma locução após uma música, essa locução se inicia no ponto inicial de locução, marcado ao final da música, também aplicando um fade durante sua execução.

Veja abaixo a imagem ilustrativa de uma mixagem entre músicas e locuções.



Para que essa mixagem funcione é necessário usar as marcas de final de introdução e início.

Marcadores

O sistema automático de marcadores do Playlist Digital permite incluir marcas no início e no final do arquivo, eliminando com isso, os trechos indesejados, tais como: silêncios, aplausos e outros; possibilita também marcar trechos de amostras (refrão) e o ponto ideal de mixagem de cada áudio, deixando o arquivo intacto. Além disso, também é possível marcar a introdução de uma música. Esta permitirá ao locutor falar sobre as introduções das músicas com facilidade e precisão. Estas marcas são colocadas pelo usuário e podem ser editadas a qualquer instante.

O Playlist Digital, diferente das versões anteriores, cria os arquivos de marcadores automaticamente não sendo necessário executar qualquer outro programa. Esses arquivos dos marcadores são chamados de PKInfo, dentro de cada pasta de áudio é criada uma pasta chamada PKInfo contendo os arquivos ".pk" com as informações necessárias de cada áudio para os marcadores.

Para abrir a tela de marcação de uma música no Playlist Digital, selecione a pasta desejada, clique com botão direito do mouse sobre o arquivo desejado e selecione a opção Marcadores.

Após selecionar a opção Marcadores, o programa abrirá uma janela exibindo um gráfico com o formato de onda do áudio e as ferramentas disponíveis para serem realizadas as marcações desejadas.

Além da mixagem de entrada e saída do áudio com os marcadores você pode incluir uma marca para referência do final da introdução da música, podem ser incluídos comentários pelo locutor, tendo um total controle do tempo de introdução da música que está sendo exibida no ar.

Marcador de Introdução - Utilizando uma locução no início do áudio

Para que uma locução seja iniciada na introdução de uma determinada música, essa música deve estar marcada com o marcador "Final de Introdução".

Siga os passos a seguir:

- 1- Clique com o botão direito do mouse sobre a música desejada, depois clique na opção "Marcadores".



2- Depois de aberta a tela de marcadores, clique com o botão direito do mouse no ponto da música onde seja o final da introdução, clique em “Marcar” e escolha a opção “Introdução”. Note que você pode ouvir os trechos da música usando os botões de Play, Stop, que estão na barra de ferramentas da tela Marcadores. Abaixo segue uma imagem ilustrativa:

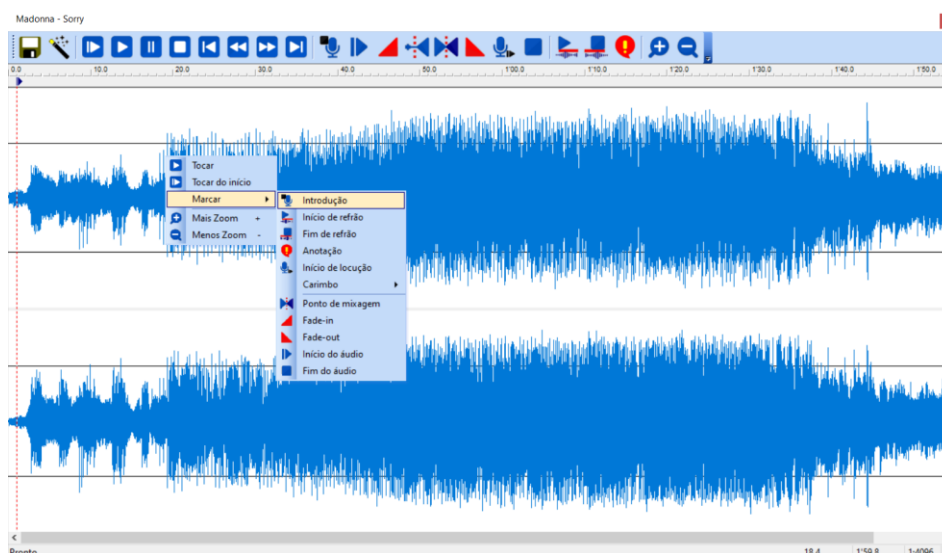

3- Com a marcação já definida, salve e feche a tela de Marcadores. O áudio irá aparecer com o seguinte símbolo:

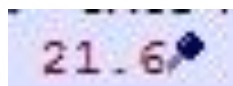

4- Agora você deverá programar manualmente o áudio da locução uma posição anterior à música marcada anteriormente. *Veja mais sobre locuções no tópico [Locuções Gravadas](#).*

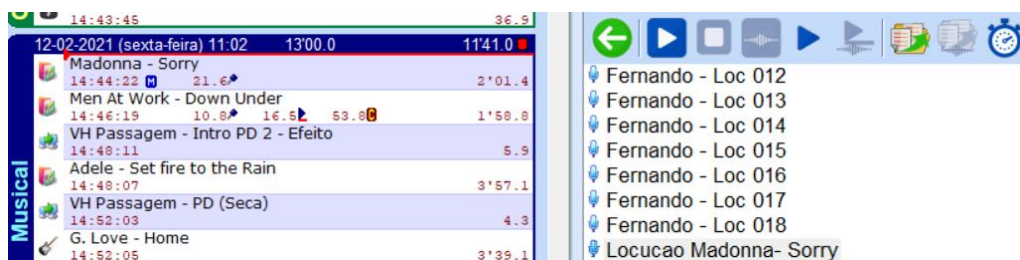

Marcador de Início de Locução - Utilizando uma locução no final do áudio

Para marcar uma locução no final de uma música, faça o mesmo procedimento mencionado acima, porém você não precisará marcar o final da introdução e sim o início de locução. Dessa forma quando a música chegar ao ponto marcado como início da locução, será aplicado sobre a música um fade e o áudio da locução começará a tocar sobre a música. Abaixo segue uma imagem do marcador com o "Início de Locução":

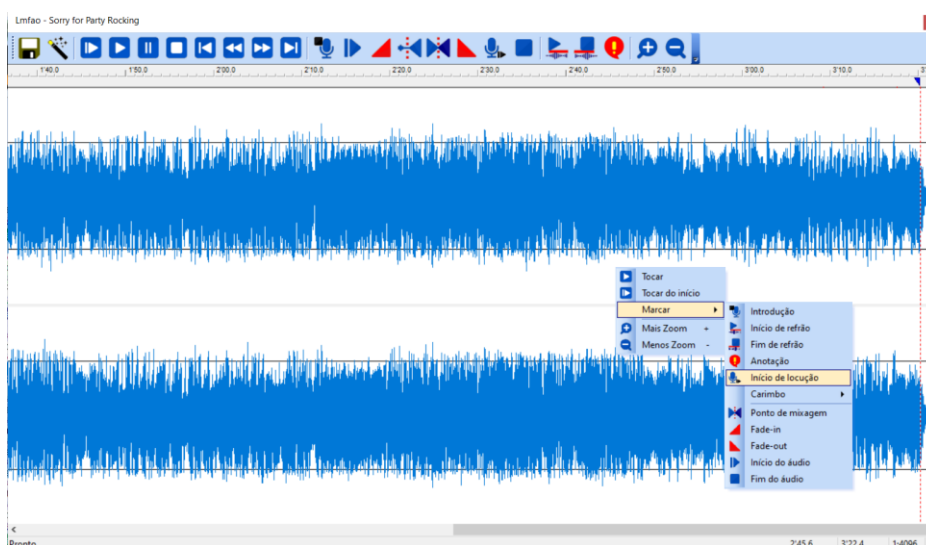

Após marcar o áudio, salve e programe o áudio da locução manualmente em uma posição abaixo da música marcada.

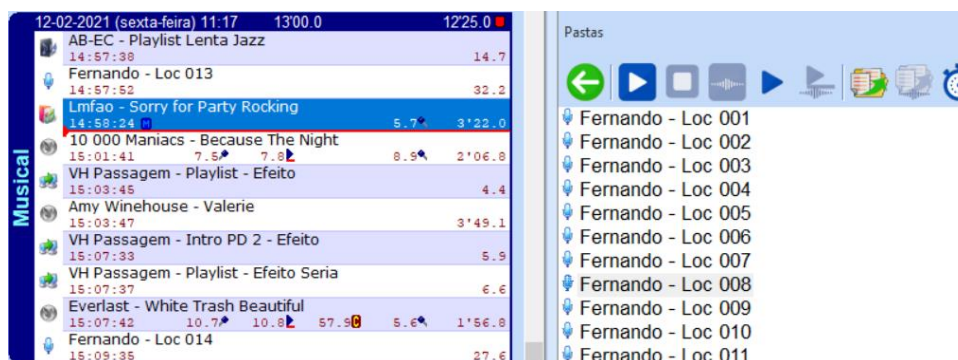

Marcar Refrão

No Playlist Digital você pode tocar uma parte da música sem precisar editar o áudio. Para isso você deve utilizar o sistema de marcadores e optar por marcar trechos de amostra. Para marcar um refrão em um determinado áudio, siga os passos abaixo:

1- Clique com o botão direito sobre o áudio e escolha a opção Marcadores. Com a tela de marcador aberta, clique com o botão direito do mouse sobre o formato de onda, no ponto onde será iniciado o refrão, ou então clique no formato de onda no ponto onde será iniciado o refrão e clique no botão "Início de refrão" na barra de ferramentas dos marcadores:

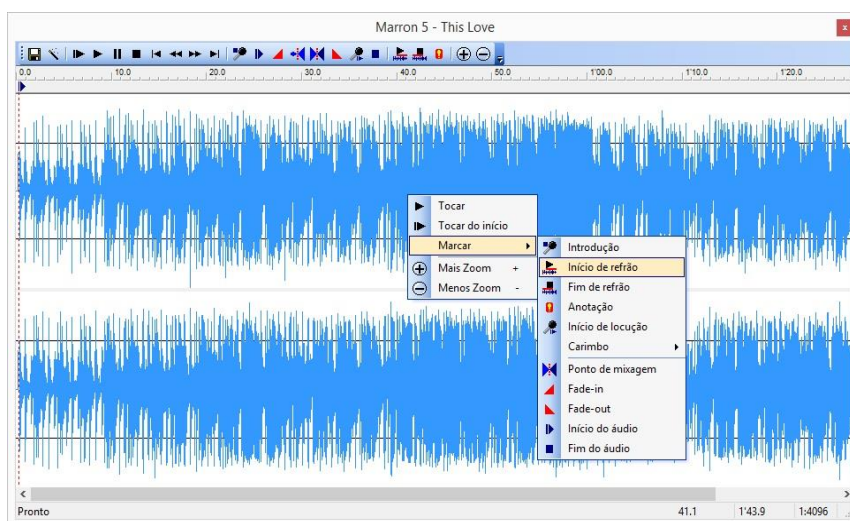

2- Depois clique com o botão direito do mouse sobre o formato de onda, no ponto onde será o término do refrão, depois de feito esse procedimento o marcador ficará da seguinte forma:

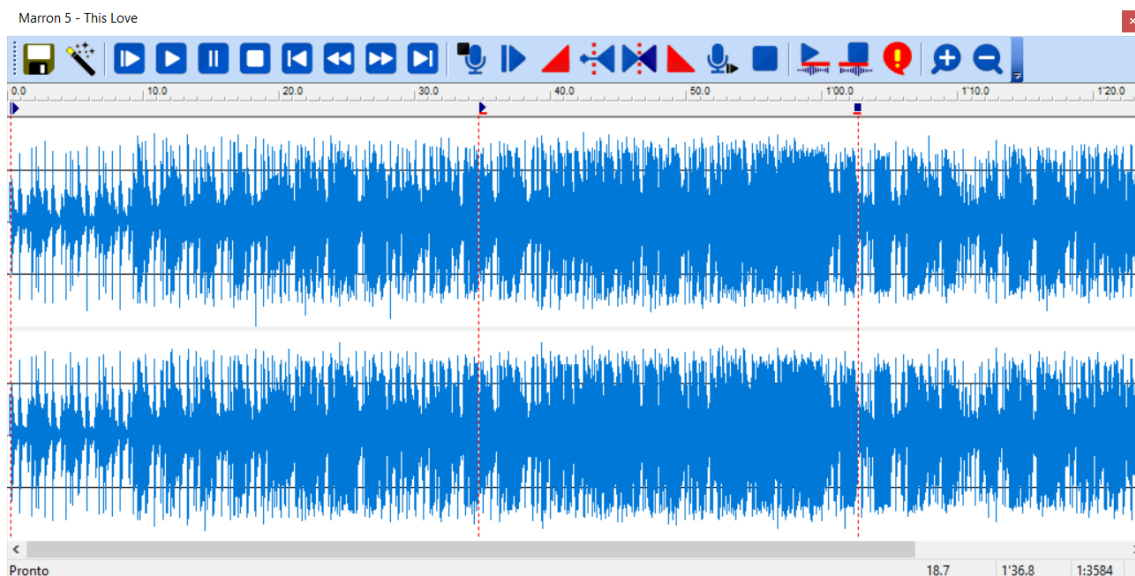

Inserindo refrão na programação

Para inserir o refrão na programação basta clicar com o botão direito do mouse sobre a música onde o refrão foi marcado e escolher a opção "Adicionar Refrão". O refrão será adicionado no bloco e na posição selecionada anteriormente.

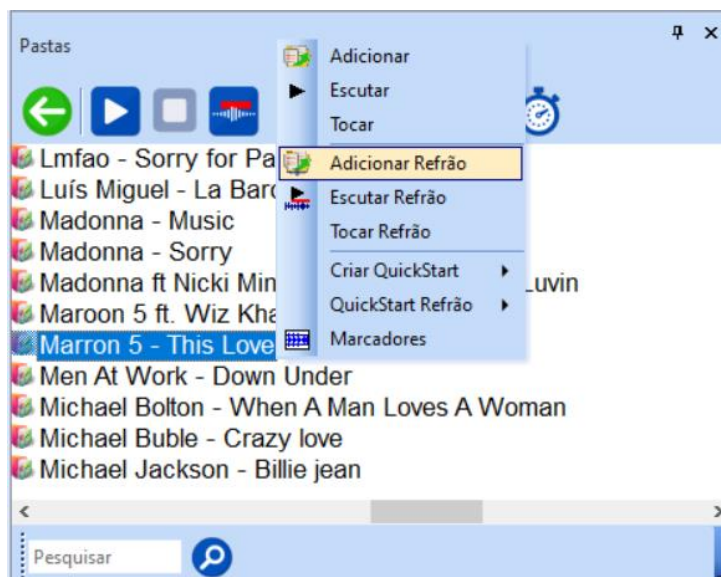

Carimbos

Você também pode adicionar um carimbo na música, no exemplo abaixo iremos carimbar o áudio de Hora Certa sobre a música:

Para carimbar a hora certa sobre um determinado áudio, basta clicar com o botão direito do mouse sobre o áudio que receberá o carimbo de hora certa, e então clicar na opção "Marcadores", como na imagem abaixo:



Depois de acessar os Marcadores do áudio, clique com o botão direito do mouse no ponto desejado para carimbar a Hora certa, clique na opção "Marcar", depois clique na opção "Carimbar" e por último Clique em "Hora Certa".

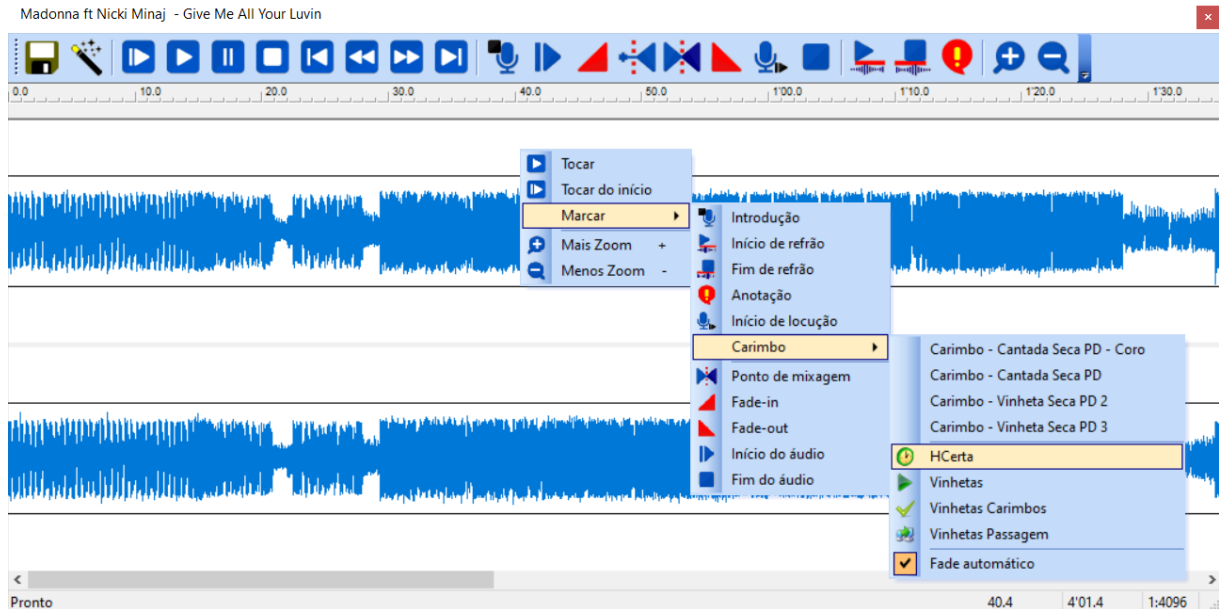

Após esse processo, o formato de onda do áudio ficará da seguinte forma:

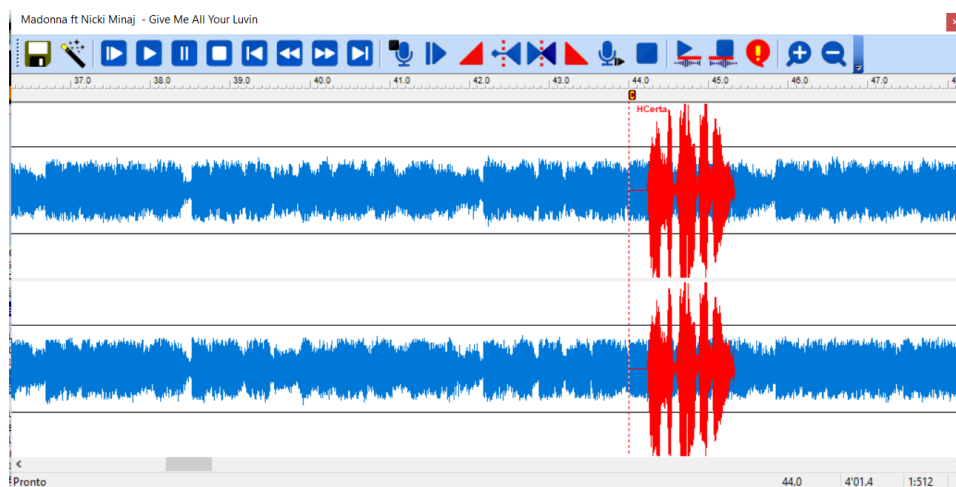

Depois de carimbado, basta clicar no botão "Salvar" para que o áudio seja carimbado com o arquivo de Hora Certa. No exemplo acima utilizamos como carimbo o áudio de Hora Certa, porém a música poderá ser carimbada com qualquer outro áudio desejado, basta salvar o áudio dentro da pasta "Playlist\Carimbos".

Ferramentas dos Marcadores

Abaixo são exibidas as ferramentas do marcador bem como a utilidade de cada uma delas.



Salvar - Salva as alterações executadas no marcador.



Restaurar - Recalcula as posições dos marcadores, voltando para a última configuração válida.



Barra de navegação - Navegação no arquivo de áudio, como no Sound Forge. Você poderá usar o teclado também (barra de espaço, Page Up, Page Down, Home, End).



Marca o fim da introdução - Esta marca permitirá ao locutor falar sobre as introduções das músicas com facilidade e precisão. O Playlist Digital apresentará a duração da introdução em um display no painel de exibição. Display "No AR" que muda para a cor verde na introdução da música, para a cor amarela segundos antes de a introdução acabar e para cor vermelha quando o áudio estiver no ar. Esse marcador também é utilizado para mixagem das locuções, veja mais sobre locuções no tópico **Locuções Gravadas**.



Marca o ponto de início do áudio - O Playlist Digital sempre começará o arquivo desse ponto, como se a parte anterior a ele não existisse. A duração do arquivo de áudio apresentada pelo Playlist Digital será alterada considerando esse marcador.



Marca o ponto de término do Fade-In - O Playlist Digital faz um Fade-In do início do áudio até esse ponto.



Ponto de mixagem na entrada do áudio - Use esse marcador apenas se a música tiver algum rabicho no início que possa permitir uma mixagem maior. Veja a explicação para o ponto de mixagem na saída, abaixo.



Ponto de entrada do próximo áudio - O próximo arquivo iniciará nesse ponto, ou antes, se o próximo arquivo tiver o ponto de mixagem no início ativado. Explicando: Este ponto coincidirá com o início da próxima música apenas se essa próxima música não tiver um ponto de mixagem no início ativado. Caso a próxima música tenha um ponto de mixagem no início ativado, a próxima música começará ainda antes, de forma que os dois marcadores coincidam.



Marca o ponto de início do Fade-Out - O Playlist Digital faz um Fade-out deste ponto até o fim do arquivo de áudio.



Início de Locução - Marcador para início de locução no final de uma música. O Marcador de locução orienta para que o locutor não fale em cima da voz do cantor. Esse marcador também é utilizado para mixagem das locuções, veja mais sobre locuções no tópico **Locuções Gravadas**.



Marca o ponto de término do áudio - A parte posterior a esse ponto nunca será exibida. A duração do arquivo de áudio apresentada pelo Playlist Digital será alterada considerando esse marcador.



Marca o início do refrão - As músicas com refrão marcado recebem as opções 'Escutar refrão', 'Tocar refrão' e 'Adicionar refrão' quando clicadas com o botão direito do mouse no Playlist Digital.



Marca o fim do refrão.



Marca de anotação - possibilita que seja digitado um comentário no áudio e toda vez que o mesmo estiver sendo exibido o comentário é exibido no painel de exibição, no trecho do áudio escolhido.



Aumenta ou diminui o zoom da onda do áudio.

Locuções automáticas de Temperatura

O Playlist Digital pode ser configurado para exibir locuções automáticas de temperatura. Para configurar a leitura da temperatura, é necessária a utilização de um sensor externo.

Locuções gravadas de temperatura

As gravações devem estar no formato GGD.mp3 (wav) e -GGD.mp3(wav) para graus negativos. Por exemplo, 23 graus e 5 décimos: 235.Mp3. O Playlist Digital fará a aproximação de até 5 décimos de diferença, para mais ou para menos. Os arquivos podem então ser gravados de grau em grau, ou de meio em meio grau, ou todos os décimos. Os arquivos de temperatura também podem estar no formato GG.D.wav ou GG.D.Mp3. A temperatura 21 graus e meio

poderiam ser representados no arquivo 21.5.wav ou 21.5.mp3. Quando não houver décimos, a temperatura deve ser representada com zero décimos: 21 graus: 21.0.Mp3, 210.Mp3, 21.0.wav, 210.wav.

Salve esses arquivos em uma pasta específica, crie um atalho para o Playlist Digital, usando o parâmetro de atalho TEMP. Veja como configurar atalho para o Playlist Digital e sobre parâmetros de atalhos nos tópicos **configurando as pastas de trabalho** e **Parâmetros de atalhos**.

Sensor externo de temperatura

Para captar a temperatura externa do ambiente a recomenda-se o sensor de temperatura HTU-300 / HTU-310, ambos podem ser encontrados no site do fabricante. Ao instalar o Playlist Digital, automaticamente é instalado na pasta "Playlist\Pgm" o software do sensor HTU-300.

Para o Playlist Digital exibir os áudios de locução de temperatura de acordo com a temperatura captada pelo sensor, primeiramente deve-se criar uma pasta com os áudios de temperatura e um atalho para a mesma na pasta **Playlist\Pgm\Atalhos**. O atalho deve ter o parâmetro **TEMP**. *Para saber mais sobre as locuções de temperatura, veja a seção **Locuções automáticas de Temperatura** neste manual.*

Após a pasta estar criada, o sensor de temperatura é ligado ao computador do AR, na porta especificada pelo fabricante do sensor.

Após o sensor estar ligado no computador, vá até a pasta "Playlist\Pgm" e abra o arquivo HTU300.exe, na tela de configurações do HTU-300, marque a porta serial onde o sensor de temperatura está conectado e no campo "Destino Locução", digite o caminho da pasta onde os áudios de locução estão salvos e clique em "Salva Parâmetros" para salvar a configuração.

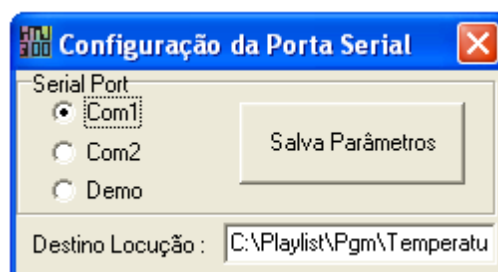

No *software* do sensor HTU-300 é exibido a temperatura e a umidade do ar como na imagem abaixo:



No Playlist Digital, a temperatura é exibida no display temperatura, como na imagem abaixo:



de

Rede de Emissoras

O Playlist Digital possui a capacidade de operar em uma rede de emissoras no papel de **Afiliada de rede** ou **Cabeça de Rede**, de acordo com a necessidade e configurações.

Uma **Cabeça de rede** é a responsável pela geração de conteúdo para as **Afiliadas**, que recebem conteúdo de áudio gerado pela Cabeça de rede, exibindo localmente intervalos Comerciais, além de blocos e programas locais.

O software permite o envio de comandos remotos através da *rede (TCP ou UDP)*, via porta serial (*COM*)*, via porta paralela (*LTP1*)** e também via *DTMF* (Tom embutido no arquivo de áudio)

*O envio de disparo via porta paralela, tem como intuito, o acionamento de relés no Dispositivo responsável pelo envio. Como os computadores mais modernos normalmente não dispõem desse recurso, é possível utilizar o disparo via porta COM para envio de um comando serial para um dispositivo de circuito integrado como Arduino ou Raspberry Pi. A porta COM também pode ser utilizada para envio de comandos diretos para a outra ponta, utilizando os equipamentos (na cabeça de rede) e (na afiliada de rede) que possibilitem o envio e recebimento do comando.

**O recebimento de disparo via porta paralela (LTP1), assim como o envio, também tem o intuito de interagir com relés nos equipamentos responsáveis pelo recebimento do disparo.

Como dito antes, equipamentos atuais podem não ter tal porta disponível para uso. Nesse caso, recomendamos a utilização de Joysticks USB, como será descrito a seguir

Descrevemos a seguir cada uma dessas configurações, por tipo e em ambas as pontas do sistema.

Cabeça de rede

Para o uso do Playlist Digital em cabeça de rede e enviando o disparo via satélite, recomendamos a confecção de um circuito utilizando um dispositivo ARDUINO como gerador do disparo. Porém, também é possível confeccionar um cabo para envio de disparo via porta paralela.

Arduino

Para sua confecção, é necessário.

Hardware

- 1 Arduíno
- 2 Relés para fechamento do curto/pulso

Software

- Arduino IDE: <https://www.arduino.cc/en/software>

Esquema de montagem

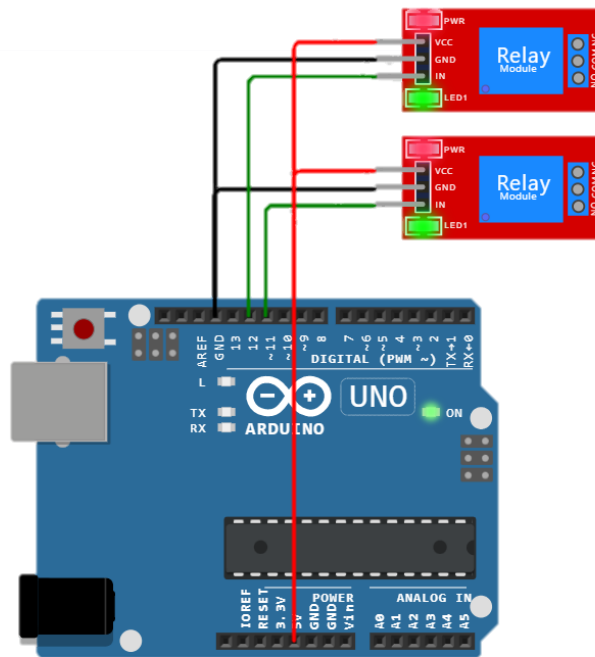

Observação: O Playlist Digital só abre a conexão com o no momento do disparo. Algumas placas como Arduino UNO sempre que a conexão é inicializada, o que pode impossibilitar o funcionamento correto do sistema.

Tal reinício automático pode ser contornado utilizando um 10µF em GND (Ground) e em RESET.



dispositivo reiniciam

capacitor de

Código a ser compilado

Com o Circuito montado, em um computador com o Arduino IDE instalado, conecte-se a porta COM correspondente ao Arduino e compile o código abaixo:

```
#include <SoftwareSerial.h> //INCLUSÃO DE BIBLIOTECA

const int pinoRX = 2; //PINO DIGITAL 2 (RX)
const int pinoTX = 3; //PINO DIGITAL 3 (TX)
const int pinoRelay1 = 11; //PINO DIGITAL UTILIZADO PELO Rele
const int pinoRelay2 = 12; //PINO DIGITAL UTILIZADO PELO Rele
char dadoSerialChar='A';

void setup() {
  pinMode(pinoRelay1,OUTPUT);
  pinMode(pinoRelay2,OUTPUT);
  digitalWrite(pinoRelay1, HIGH);
  digitalWrite(pinoRelay2, HIGH);
}
```

```
Serial.begin(9600); // abre a porta serial, configura a taxa
de transferência para 9600 bps
while (!Serial); // Arduino Leonardo
}

void loop(){
  if (Serial.available()) {
    dadoSerialChar = Serial.read();
    if(dadoSerialChar == 'P' || dadoSerialChar == 'p'){
      digitalWrite(pinoRelay1, LOW); //LIGA O RELE 1
      Serial.println("Ligando o Rele 1");
      delay(500);
      digitalWrite(pinoRelay1, HIGH); //DESLIGA O RELE 1
      Serial.println("Desligando o Rele 1");
    }
    if(dadoSerialChar == 'S' || dadoSerialChar == 's'){
      digitalWrite(pinoRelay2, LOW); //LIGA O RELE 2
      Serial.println("Ligando o Rele 2");
      delay(500);
      digitalWrite(pinoRelay2, HIGH); //DESLIGA O RELE 2
      Serial.println("Desligando o Rele 2");
    }
  }
}
```

Criando atalhos

Antes de criar os comandos PLAY e STOP, é necessário identificar a porta COM utilizada pelo Arduino no computador do Playlist Digital.

Para isso, abra o Gerenciador de dispositivos do Windows através do menu Iniciar e clique em Portas (COM e LPT). Será exibido como no exemplo, onde a porta do Arduino é a COM4.

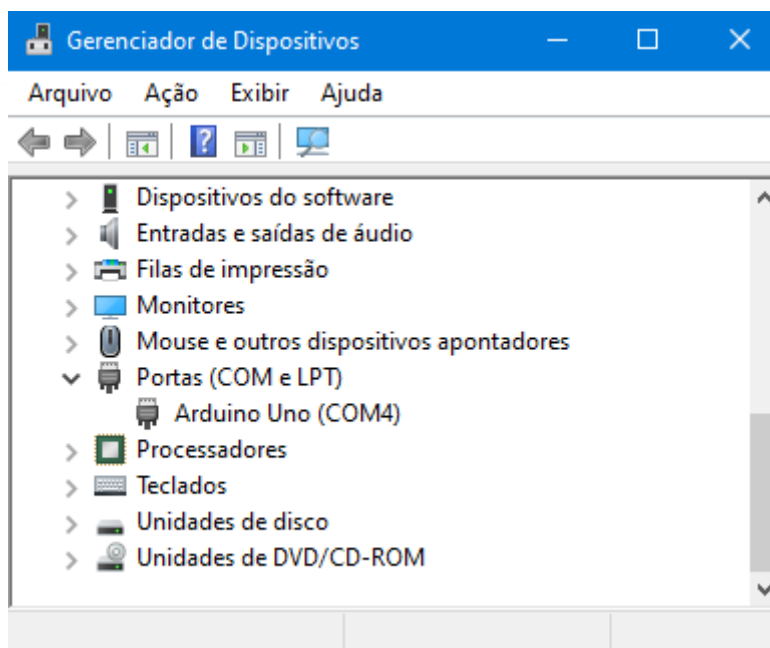

Com essa informação, acesse o ConfigManager com o usuário administrador do sistema atalho do tipo COMANDO e use as linhas abaixo:

Comando PLAY

Comando STOP

Lembrando que COM4 deve ser substituído pela porta COM utilizada pelo Arduino, conforme verificado no Gerenciador de Dispositivos.

Porta Paralela

Utilizado por emissora cabeça de rede para transmissão dos comandos PLAY e STOP.

Para que seja possível ao computador da cabeça de rede enviar comandos para a afiliada, é necessária a confecção de um circuito que será conectado à porta paralela do computador e ao transmissor via satélite.

Um comando na programação do Playlist Digital na cabeça de rede poderá acionar qualquer um dos 8 relés na afiliada.

Utilizamos os pinos de **saídas de dados** para enviar o PLAY e o STOP. Os pinos D0-D7 – [2 a 9] são utilizados para o envio de comandos. Podemos acionar 8 comandos (relés) com a porta paralela.

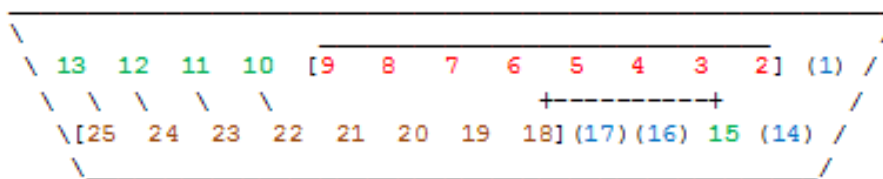

Comandos

Para criar o comando no Playlist Digital, abra o ConfigManager com o usuário administrador do sistema e crie um atalho do tipo COMANDO.

O comando é inserido na programação do Playlist Digital como uma inserção comum, podendo ser programada manualmente ou registrada para ser programada nos mapas.

Na opção Linha de comando do atalho insira 'C LPT1 n'. O valor n deve ser um número entre 1 e 255 e determina o acionamento dos relés no receptor da afiliada, conforme exemplo e tabela abaixo:

No exemplo abaixo será enviado para a porta paralela LPT1 o valor 1.

Valor/Relé	1	2	3	4	5	6	7	8
1	X							
2		X						
4			X					
8				X				
16					X			
32						X		
64							X	
128								X

Para acionar simultaneamente mais de um relé, o valor utilizado deverá ser a soma dos valores dos relés que deverão ser acionados. Por exemplo, para acionar simultaneamente os relés 7 e 8, o valor utilizado será 192. Para acionar todos os relés ao mesmo tempo, o valor será 255:

Valor/Relé	1	2	3	4	5	6	7	8
192							X	X
255	X	X	X	X	X	X	X	X

Confecção do cabo para envio do disparo (Circuito)

Para ser possível o envio dos comandos à afiliada será necessário que o seu técnico

em eletrônica desenvolva um circuito que, conectado à porta paralela do computador da cabeça de rede, seja capaz de acionar relés locais que, por sua vez, serão conectados por outro cabo ao transmissor de satélite (uplink) para envio dos comandos à afiliada.

O sinal do computador passará pelo dispositivo eletrônico, levando o sinal ao relé, que fechará um curto e enviará o sinal ao conector do uplink, fazendo assim o disparo.

O cabo deste dispositivo eletrônico até o uplink poderá variar de acordo com o modelo utilizado. A documentação do equipamento deve ser utilizada para o correto acionamento dos comandos. Provavelmente a conexão será similar à utilizada no equipamento receptor.

Os relés são conectados aos pares de pinos, como na tabela abaixo.

Relé	Par
1	1-14
2	2-15
3	3-16
4	4-17
5	5-18
6	6-19
7	7-20
8	8-21

Porta paralela

Os bits da porta paralela são:

Status Register

S0-S7 – [10, 11, 12, 13, 15] – Registradores de dados S0, S1, S2 – Não utilizados

S3 - Pino [15] (PLAY) S4 - Pino [13] (STOP) S5 - Pino [12]

S6 - Pino [11] S7 - Pino [10]

Data Register

D0-D7 – [2 a 9] – Saída de dados. D0 - Pino [2]

D1 - Pino [3] D2 - Pino [4] D3 - Pino [5] D4 - Pino [6] D5 - Pino [7] D6 - Pino [8] D7 - Pino [9]

Control Register

C0-C3 [1, 14, 16, 17] – Registradores de controle. C0 - Pino [1]

C1 - Pino [14] C2 - Pino [16] C3 - Pino [17]

C4, C5, C6, C7 – Não utilizados

Terra

Os pinos 'terra' são *18 até 25].

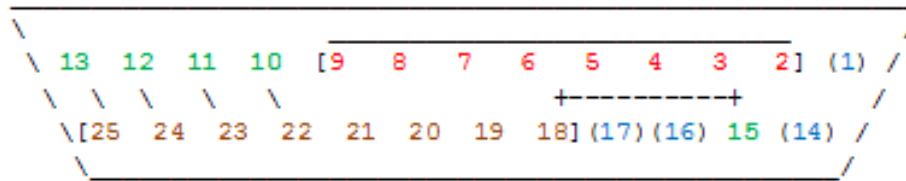

DTMF (Tom Audível)

O DTMF (Tom Audível) pode ser usado para o envio e recebimento de disparo somente utilizando o áudio proveniente da programação. Os áudios com os tons devem ser gerados e podem ser incorporados à vinhetas da emissora, por exemplo.

O DTMF é composto pelos caracteres dispostos na tabela abaixo

Hz	1209	1336	1477	1632
697	1	2	3	A
770	4	5	6	B
852	7	8	9	C
941	*	0	#	D

Após gerar os tons e incorporá-los às vinhetas, tanto na geração do arquivo com os códigos DTMF, quanto no uso de *Carimbo dos Marcadores do Playlist Digital*, essas vinhetas devem ser programadas corretamente no início e no final dos blocos os quais enviarão esse comando para as emissoras afiliadas.

A cabeça de rede deve disponibilizar o Código DTMF PLAY e STOP para que as afiliadas realizem a configuração correta.

Rede (IP)

Este tipo de disparo pode ser utilizando:

- Em uma rede local (LAN)
- Em uma rede virtual privada (VPN)
- Através do IP público

Quando a emissora opta por um IP Público, deve ser realizado o mapeamento da porta de dados do Playlist Digital (por padrão 3030) na estrutura da rede de internet da emissora afiliada, geralmente realizada no roteador pelo provedor de internet ou técnico responsável.

Para o envio do disparo, é necessário que a cabeça de rede esteja com o seu Playlist.INI configurado com a seção AFILIADAS, como no exemplo abaixo

[AFILIADAS]**AFILIADA = 192.168.0.3:3030**

Onde:

- **AFILIADA** - Nome da afiliada de rede
- **192.168.0.3** - Nome da máquina (ou IP) que receberá o disparo
- **3030** - Porta de dados a ser utilizada

No exemplo acima foi utilizada a porta de dados 3030. Contudo, esta pode ser modificada e deve corresponder à porta de dados configurada na afiliada de rede.

Estando devidamente configurado o Playlist Digital das emissoras, basta que a cabeça de rede programe o comando desejado. Este será enviado à afiliada de rede, iniciando ou parando a sua programação.

Para instruções de como criar os comandos a serem utilizados no Disparo IP, acesse:
<http://suporteplaylist.blogspot.com.br/2012/02/como-configurar-o-playlist-digital-para.html>

Afiliada de Rede

Disparo remoto

Essa configuração deve ser utilizada independentemente do tipo de afiliada de rede ou para controlar o Playlist Digital através da console de áudio.

Para configurar o Playlist Digital para aceitar comandos remotos, acesse o menu *Ferramentas>> Opções >> Configurações* e encontre a seção *[Disparo via satélite]*.

Geral Operadores Configurações Inserções Licença	
Entrada de áudio	
Entrada de áudio	
Plugin DSP	Não utilizar plugin DSP
Exibir entrada de linha enquanto parado	<input type="checkbox"/>
Tempo de espera antes de fechar linha	0
Comando DTMF Play	
Comando DTMF Stop	
Nível DTMF	800
Disparo Remoto	
Aceita comandos em blocos locais	<input type="checkbox"/>
Aceita comando remoto 'PLAY'	<input type="checkbox"/>
Aceita comando remoto 'STOP'	<input type="checkbox"/>
Se exibindo, 'PLAY' passa para o próximo áudio	<input type="checkbox"/>
Afiliada de rede	
Afiliada de rede	<input type="checkbox"/>
Se exibindo bloco local, iniciar próximo bloco 'Sat'	<input type="checkbox"/>
Aceitar disparo somente no horário	<input type="checkbox"/>
Posicionar automaticamente os blocos	<input type="checkbox"/>
Minutos para posicionar os blocos e para aceitar di:	3

As configurações são:

Aceita disparo em blocos locais - Permite o recebimento dos comandos *Play* e *Stop* em blocos locais. Por padrão, esses comandos são ignorados em blocos que não são definidos como *SAT*.

Aceita comando remoto 'PLAY' – Define que o comando *PLAY* pode ser recebido no software.

Aceita comando remoto 'STOP' – Define que o comando *STOP* pode ser recebido pelo software.

Se exibindo, 'PLAY' passa para o próximo áudio – Com essa opção habilitada, ao receber o comando *PLAY* e o software estiver em execução, o software passa para o próximo áudio. Com isso, é realizado um *FADE* e o próximo áudio é iniciado.

Recebendo o comando Play/Stop

Caso sua emissora seja uma afiliada, você deve ativar a opção **Afiliada de rede** em *Ferramentas>>Opções>>Configurações*, na seção *[Afiliada de rede]*.

Afiliada de rede	
Afiliada de rede	<input checked="" type="checkbox"/>
Se exibindo bloco local, iniciar próximo bloco 'Sat'	<input type="checkbox"/>
Aceitar disparo somente no horário	<input type="checkbox"/>
Posicionar automaticamente os blocos	<input type="checkbox"/>
Minutos para posicionar os blocos e para aceitar disparo	3

As demais opções são:

Se exibindo bloco local, iniciar próximo bloco 'SAT' – Se no momento da recepção do comando *'PLAY'*, um bloco local estiver sendo exibido, ele é interrompido com um *FADE* e o próximo bloco *SAT* é exibido.

Aceitar disparo somente no horário – Ignora o comando *'PLAY'* se o bloco posicionado estiver fora da faixa horária (em minutos) definida para a recepção do disparo definida em *"Minutos para posicionar os blocos e aceitar disparo"*.

Posicionar automaticamente os blocos – Posiciona os blocos automaticamente de acordo com o horário do relógio e dos blocos, quando o software está parado.

Minutos para posicionar os blocos e aceitar disparo – Tempo de tolerância para posicionar automaticamente os blocos e receber o comando 'PLAY' quando o software está parado.

O tempo de tolerância é para mais ou para menos, ou seja: Se o bloco é de 10:00 e o tempo de tolerância está definido em 3 minutos, o disparo é aceito entre 9:57 e 10:03

Satélite

Na afiliada, o disparo pode ser recebido por um Joystick (preferencialmente) ou utilizando a Porta Paralela ou Porta Serial.

Joystick

Na afiliada de rede, o disparo deve ser interpretado por um *Joystick (Controlador de Jogos)*, que pode ser montado pelo seu técnico.

Recomendamos para a montagem:

- 1 *Joystick* USB
- 1 Caixa de acrílico que o mantenha fixo e protegido
- 1 Conector DB25 a ser conectado ao *Joystick*

Antes de desmontar o *Joystick* para montar o equipamento de recebimento de disparo, recomendamos que o conecte ao computador para verificar seu correto funcionamento.

Com o dispositivo conectado, acesse o Painel de Controle do seu computador e acesse *Dispositivos e Impressoras*.

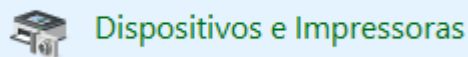

Dispositivos e Impressoras

Procure pelo seu Joystick (*controlador de jogo*) e clique com o botão direito. Depois acesse a opção *Configurações do Controlador de jogo*.

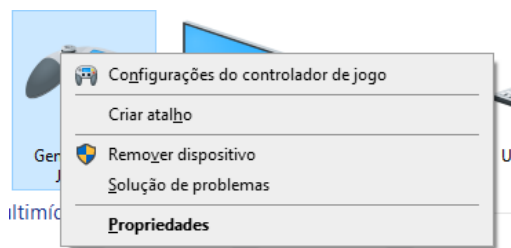

Uma pequena janela será aberta com as opções e informações do **Controlador de Jogo**. Selecione a opção **Propriedades**.

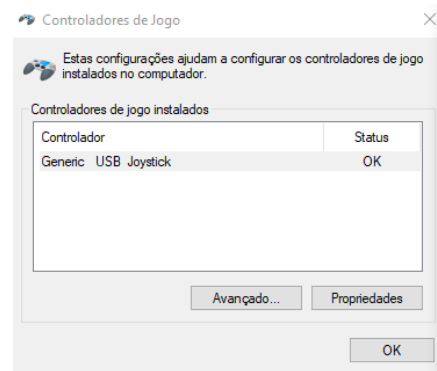

Acesse a guia **Testar**.

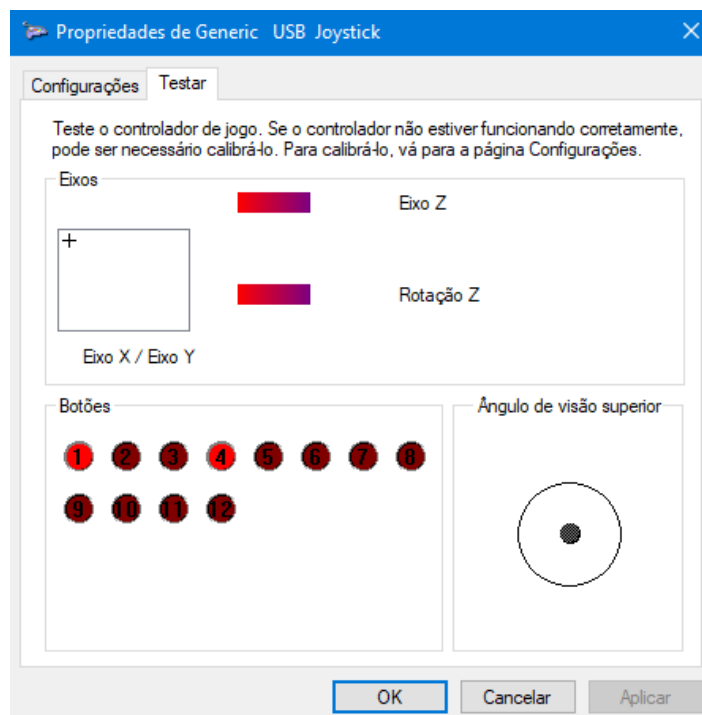

Será possível visualizar as informações e validar qual dos botões é pressionado através de uma luz vermelha que indica seu acionamento.

Uma vez testado e validado seu funcionamento, a montagem pode ser realizada.

Será necessário conectar e soldar os seguintes pontos do conector DB25 no Joystick:

- Os conectores **1** e **14** devem ser soldados no botão **1**
- Os conectores **2** e **15** devem ser soldados no botão **2**

Após a solda e testes, recomendamos que o Joystick e o conector DB25 seja fixado na caixa de contenção para garantir a durabilidade do circuito de recepção do disparo.

Com o Playlist Digital configurado como afiliada de rede e circuito conectado ao computador, o disparo remoto já passa a ser recebido.

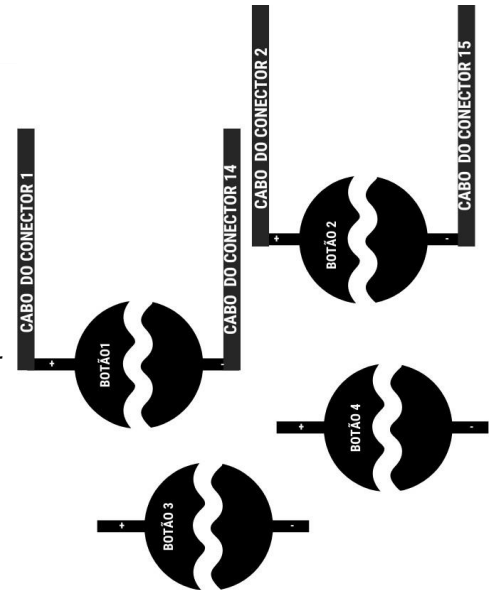

Porta Paralela e Porta Serial

Também é possível receber o disparo utilizando Porta Paralela e Porta Serial, substituindo o uso do Joystick.

Nesse caso o Playlist Digital receberá da emissora "cabeça de rede" um pulso que virá via satélite, esse pulso irá disparar ou parar a programação do Playlist Digital automaticamente.

O pulso é enviado via satélite e, através de um receptor que estará ligado na porta paralela (ou serial) do computador o Playlist Digital receberá esse pulso, parando ou iniciando a programação. Caso pare a programação, uma linha será aberta para que a emissora exiba o áudio vindo da sua "cabeça de rede". Ao receber o disparo para iniciar a programação, o Playlist Digital fecha a linha e então começa a exibir a programação local.

No caso da porta Serial, o receptor será conectado à entrada LPT1 (porta da impressora).

No conector DB-25 (porta Paralela) os pares de pinos utilizados para PLAY são [15 e 18] e para o STOP utilizam-se os pares [13 e 25].

Confecção do cabo para receber o disparo

Utilizamos os pinos **registradores de dados** para receber o PLAY e o STOP. O S3 é utilizado para o PLAY e o S4 para o STOP.

- S3 - Pino [15] (PLAY) S4 - Pino [13] (STOP)

Os pares ideais são então:

- S4 – [13-25] (os dois extremos opostos ao 1-14)
- S5 – [12-24] (um sobre outro, paralelos ao par 13-25) S6 – [11-23] (idem)
- S7 – [10-22] (idem)
- S3 – [15-18 (ou 19, 20, 21)] – Estes não são como os demais. É na mesma linha inferior.

Conexão com o receptor

Quando o receptor de satélite utilizado pela afiliada de rede disponibiliza relés, é possível à afiliada comandar a programação através de um cabo confeccionado exclusivamente para conexão do receptor à porta paralela do computador. Nas duas extremidades terá um conector DB-25 macho. Um conector DB-25 será conectado ao receptor de satélite e o outro será conectado à porta paralela. Normalmente na parte traseira do receptor encontra-se um conector DB-25 (figura). Os relés são conectados aos pares de pinos, como tabela abaixo.

Relé	Par
1	1-14
2	2-15
3	3-16
4	4-17
5	5-18
6	6-19
7	7-20
8	8-21



DTMF (Tom audível)

No recebimento de disparo DTMF da emissora cabeça de rede, utilizaremos a opção ENTRADA DE ÁUDIO, na seção de mesmo nome em FERRAMENTAS>>OPÇÕES>>CONFIGURAÇÕES.

Geral Operadores Configurações Inserções Licença	
Entrada de áudio	
Entrada de áudio	
Plugin DSP	Não utilizar plugin DSP
Exibir entrada de linha enquanto parado	<input checked="" type="checkbox"/>
Tempo de espera antes de fechar linha	0
Comando DTMF Play	67
Comando DTMF Stop	53
Nível DTMF	800

O comando DTMF deve ser interpretado pelo Playlist Digital, e por isso será necessário que o Playlist Digital receba o áudio proveniente da cabeça de rede para identificar os comandos sendo recebidos.

No exemplo acima, o Playlist Digital reconhecerá o comando PLAY ao 'escutar' o tom "67" no áudio configurado para envio do disparo.

O comando STOP será reconhecido quando o Playlist Digital 'escutar' o tom "53" no áudio configurado para envio do disparo.

As opções em Entrada de áudio são:

Entrada de áudio – Onde deve ser selecionado o dispositivo de entrada com o áudio da cabeça de rede (geradora de conteúdo).

Plugin DSP - Caso a emissora utilize algum Plugin DSP para essa entrada de áudio.

Exibir entrada de linha enquanto parado – Fecha a entrada de linha ao iniciar a programação e abre ao parar (ou em blocos vazios, quando essa opção está habilitada).

Tempo de espera antes de fechar linha – Tempo em segundos antes do fechamento da linha

Comando DTMF Play – Esse comando deve ser definido com o valor disponibilizado pela cabeça de rede. Quando o Playlist Digital identifica a execução desse código, ele dá Play na programação.

Comando DTMF Stop – Esse comando deve ser definido com o valor disponibilizado pela cabeça de rede. Quando o Playlist Digital identifica a execução desse código, ele para a programação e inicia a execução do áudio recebido na entrada de linha.

Nível DTMF - Define a sensibilidade da interpretação dos sinais. Quando esse valor está alto, ele pode fazer com que disparos sejam ignorados. Quando o valor está muito baixo, pode causar falsos disparos na programação.

O Playlist Digital também consegue reconhecer mais de um comando DTMF para realizar uma ação. Para isso, basta separar os comandos pelo sinal ';' (ponto e vírgula) e o Playlist Digital será possível de reconhecer mais de um comando

Comando DTMF Play	123A;159D;789C
Comando DTMF Stop	ABCD;456B;79

Conforme o exemplo acima, os tons 123A, 159D, 789C, ao serem recebidos, serão reconhecidos como PLAY. Já os comandos ABCD, 456B, 79, ao serem recebidos, serão reconhecidos como STOP.

Rede

No caso de disparo via rede, basta habilitar a opção Afiliada de rede e quais comandos serão recebidos.

Relógio Operacional

Esse recurso é muito útil quando o usuário deseja personalizar os blocos musical e comercial, como: determinar um nome específico para o bloco; determinar se o bloco é para disparo automático pelo satélite ou local; determinar um sinalizador para duração do bloco; além de outros recursos que mostraremos a seguir.

Para configurar este recurso acesse a pasta C:\Playlist\Pgm, dentro da pasta Pgm abra o arquivo Playlist.ini ( PLAYLIST.ini).

Como exemplo, apresentamos abaixo uma configuração para o bloco musical. Com o arquivo aberto, digite a seguinte configuração:

[RELOGIO MUSICAL] FORMATO=TXT1
ARQUIVO=Grades\Relogio%a.txt

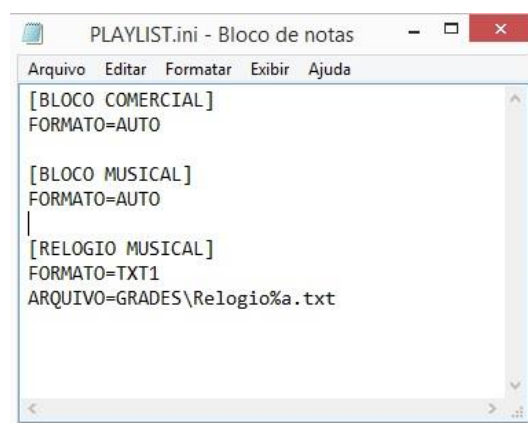

Com o Playlist.ini já configurado, deverá ser criado na pasta "Grades" do Playlist Digital os arquivos de Relógio Musical. Acesse a pasta C:\Playlist\pgm\Grades, dentro dessa pasta deverá ser criado um arquivo de Relógio Musical para cada dia da semana. Estes, são arquivos de texto (bloco de notas), que deverão conter os horários dos blocos musicais (geralmente são

os mesmos horários dos arquivos de grades). Abaixo segue uma imagem ilustrativa de como ficará a nomenclatura dos arquivos e de como deverão ficar os horários dentro de cada arquivo:

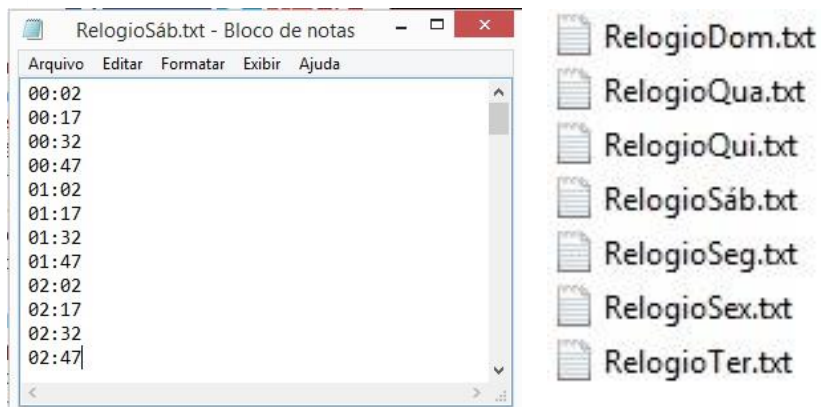

Obs.: Essa mesma configuração poderá ser feita para criar os relógios comerciais.

Parâmetros do relógio operacional

O relógio operacional pode ser configurado com alguns parâmetros que acrescentarão mais funcionalidades ao Playlist Digital.

Parâmetro ID

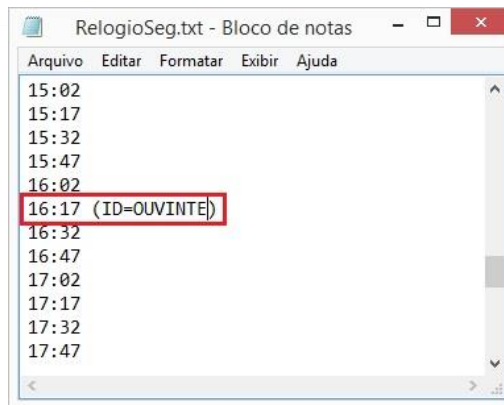

Com o parâmetro ID o nome de um determinado bloco poderá ser definido pelo de acordo com a necessidade do operador.

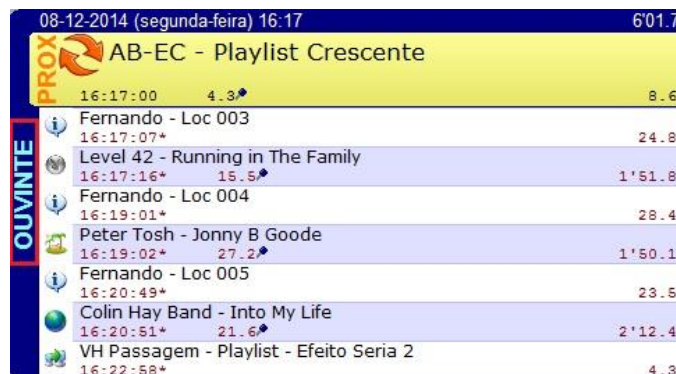

Parâmetro FIXO

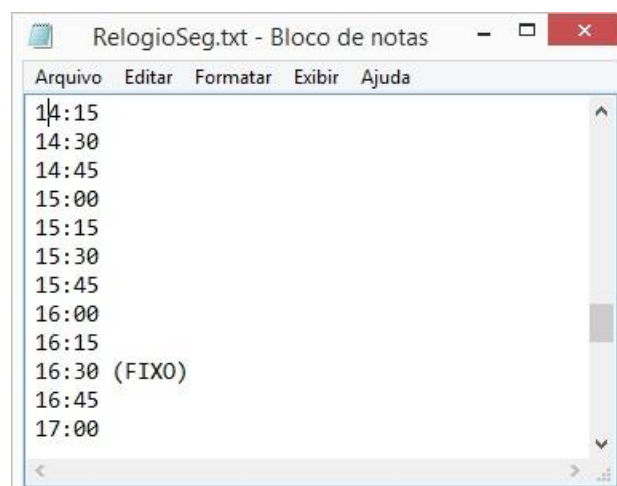

Ao configurar o parâmetro fixo, note que aparecerá no cabeçalho do bloco um F amarelo.

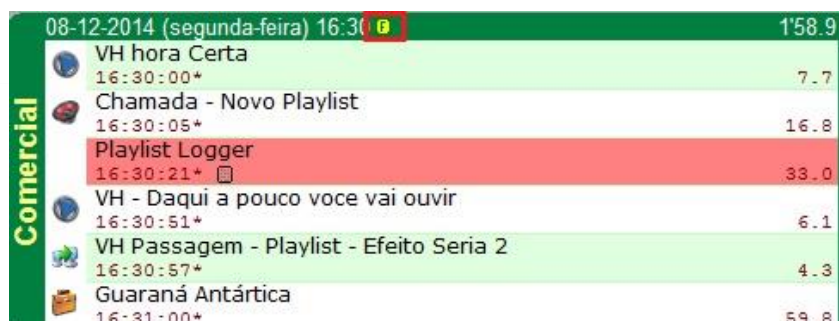

08-12-2014 (segunda-feira) 16:30		1'58.9
Comercial	VH hora Certa 16:30:00*	7.7
	Chamada - Novo Playlist 16:30:05*	16.8
	Playlist Logger 16:30:21* <input type="checkbox"/>	33.0
	VH - Daqui a pouco voce vai ouvir 16:30:51*	6.1
	VH Passagem - Playlist - Efeito Seria 2 16:30:57*	4.3
	Guaraná Antártica 16:31:00*	59.8

O parâmetro (Fixo) é utilizado somente nos blocos comerciais, que não podem se atrasar.

Funciona do mesmo modo que a opção "Descartar Inserções", mas ao invés de esperar a música terminar ele corta o que estiver executando no bloco musical, fazendo um 'fade-out', passando exatamente no horário, do relógio do computador, para o próximo bloco comercial.

Parâmetros LOCAL e SAT

Os parâmetros LOCAL e SAT, definem se o bloco é um bloco local ou satélite, esse parâmetro é utilizado por emissoras que são afiliadas de rede.

Para configurá-lo, basta digitar em frente ao horário do bloco desejado os parâmetros LOCAL ou SAT.

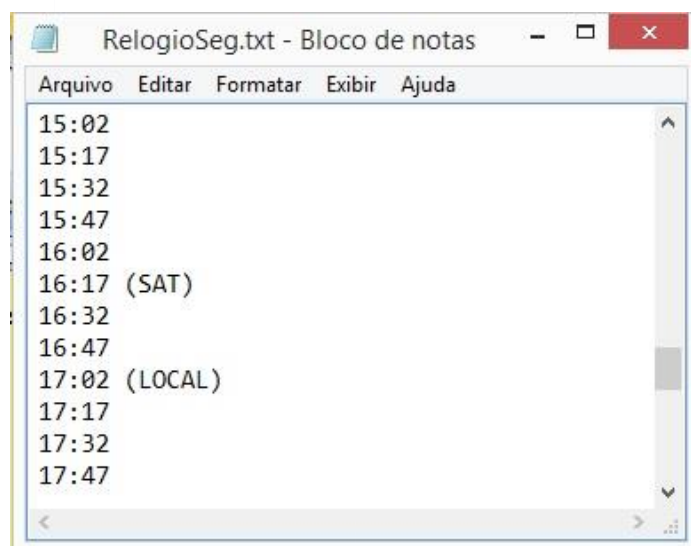

Parâmetro DUR

Ao configurar o parâmetro DUR, é definido um tempo em minutos:



Note que no bloco, aparece a quantidade em minutos especificada no relógio e a quantidade de minutos real do bloco. Quando a soma do tempo das inserções do bloco ultrapassar o tempo especificado no relógio, o Playlist Digital exibe um indicado na cor amarela, quando o tempo do bloco for menor que o tempo configurado no relógio o indicador fica vermelho e quando for igual o indicador fica verde.

09-12-2014 (terça-feira) 09:45		3'00.0	2'00.6
Comercial	VH hora Certa	10:21:09*	7.7
	Chamada - Novo Playlist	10:21:15*	16.8
	Guaraná Antártica	10:21:30*	59.8
	VH - Daqui a pouco voce vai ouvir	10:22:29*	6.1
	VH Passagem - Playlist - Efeito Seria	10:22:34*	6.6
	Playlist Logger	10:22:39*	33.0

Parâmetro LOCKED

Ao Configurar o parâmetro Locked, o bloco será bloqueado, não sendo possível nenhum operador realizar alterações no bloco como Mover, excluir e adicionar.

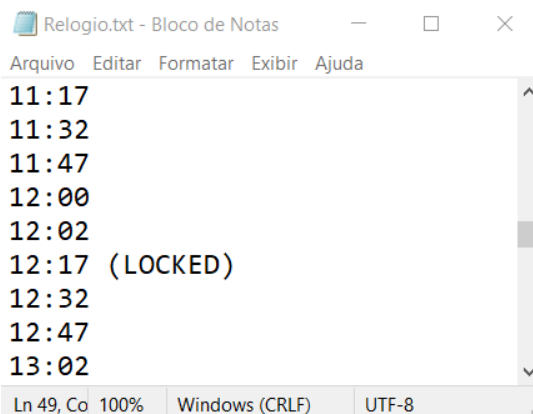

Ao adicionar o parâmetro (LOCKED), será exibido um cadeado amarelo no bloco indicando que o bloco está bloqueado.

17-02-2021 (quarta-feira) 12:17		1'54.8
Comercial	VH Passagem - Mais tecnologia PD 12:01:46	7.9
	Spot-Febre Amarela 12:01:52	29.9
	Playlist Seal Vocoder 12:02:21	1.6
	Pipoca com Guaraná 12:02:23	29.9
	Playlist Seal Male 12:02:52	1.1
	Tixan Ypê O poder da mulher de Multiplicação 12:02:53	29.9
	VH suave efeito 12:03:22	7.2
	Vai de Pepsi 12:03:26	15.1

Parâmetro DESCARTE

O parâmetro descarte, irá aplicar o cálculo de descarte em um bloco específico.

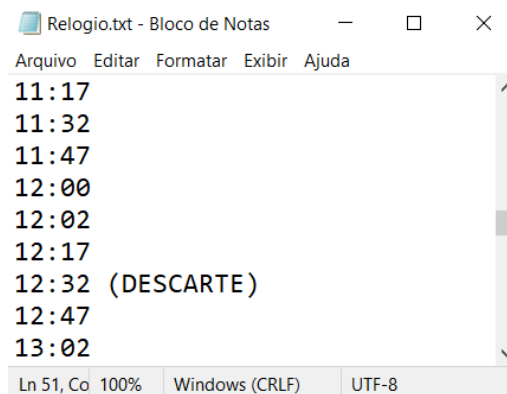

O descarte será aplicado somente no bloco em que foi escolhido, logo caso as mídias extrapolem o tempo da reprodução musical, o bloco sofrerá a ação do descarte descartado.

17-02-2021 (quarta-feira) 12:32		2'46.5
Comercial	Playlist Seal Female Clean Descarte	0.7
	Unicef 2 Descarte	34.1
	VH Passagem - Intro PD - Efeito Descarte	4.6
	TIM Black a evolução do pós pago Descarte	59.9
	VH - Daqui a pouco voce vai ouvir Descarte	6.1
	MINISTERIO DO TURISMO - CONS. NAC. DE ENERGIA E AGUA - 11a27-0 Descarte	30.1
	VH- Daqui a pouco o sucesso esta de volta Descarte	4.7
	TIM Pré Descarte	29.9

Beep

O Beep é um som que o Playlist Digital emite num intervalo de tempo pré-determinado pelo operador. Quando o relógio do computador apontar o intervalo de minutos configurado, o Playlist Digital aciona o Beep e então um som que pode ser determinado pelo operador através da escolha de um arquivo mp3, é disparado no Playlist Digital sobre o áudio que está em execução.

Para configurar o Beep, abra o arquivo Playlist.ini que está dentro da pasta Playlist\Pgm, na última linha do arquivo digite o comando como na imagem abaixo:

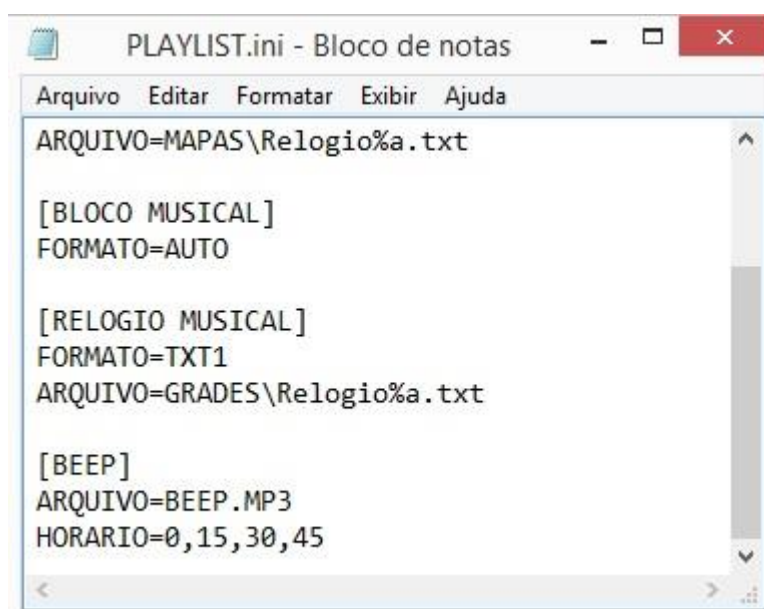

```
PLAYLIST.ini - Bloco de notas
Arquivo  Editar  Formatar  Exibir  Ajuda
ARQUIVO=MAPAS\Relogio%a.txt

[BLOCO MUSICAL]
FORMATO=AUTO

[RELOGIO MUSICAL]
FORMATO=TXT1
ARQUIVO=GRADES\Relogio%a.txt

[BEEP]
ARQUIVO=BEEP.MP3
HORARIO=0,15,30,45
```

Na linha "ARQUIVO" deverá ser digitado o caminho onde o arquivo .mp3 do beep está salvo, na linha "HORARIO" ficará os minutos que o beep será acionado.

No exemplo acima, o Playlist Digital buscará o arquivo Beep.mp3 que está na pasta Playlist\Pgm, nas horas cheias, hora e quinze, hora e trinta e hora e quarenta e cinco.

Mini Site

Você pode construir um mini site para ser exibido dentro do Playlist Digital. Esse site deve ser construído dentro de 'Playlist\Pgm\Minisite'. O arquivo inicial deve ser chamar 'Index.htm'.

O mini site pode ser construído utilizando qualquer editor de arquivos HTML ou qualquer programa para construção de sites, porém o Playlist Digital disponibiliza um editor de HTML dentro da pasta 'Playlist\Pgm\Minisite'. Além do editor, o Playlist Digital já disponibiliza um mini site pronto, bastando ao operador somente editá-lo de acordo com a necessidade.

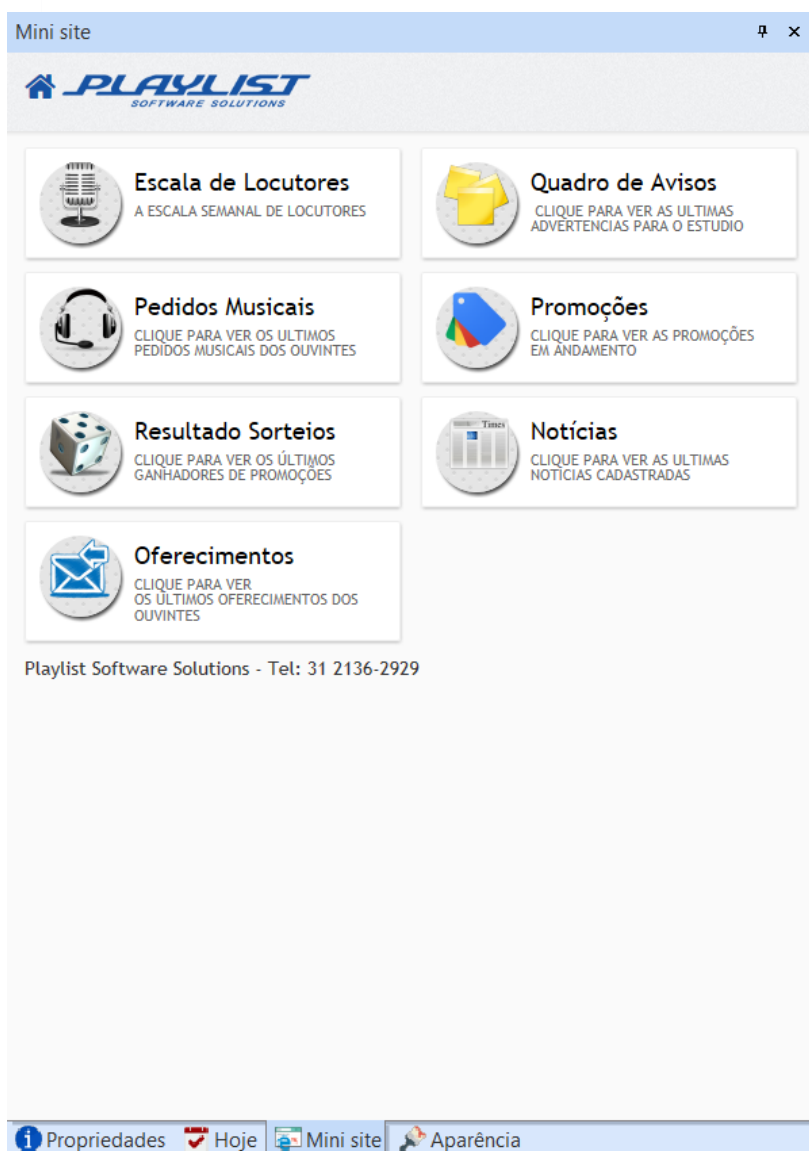

Para editar os arquivos do mini site o operador deverá abrir cada página desejada com o executável "HTML Editor.exe" que se encontra na pasta 'Playlist\Pgm\Minisite'.

A página principal do mini site é chamada de Index.htm, dentro dela existe um menu com as opções de Escala de Locutores, Resultado Sorteio, Promoções, Notícias e Quadro de aviso.

Para cada link de página exibido na página index.htm existe um arquivo associado ao link, todos esses arquivos se encontram na pasta "Playlist\Pgm\Minisite" e podem ser editados usando um editor HTML ou o próprio HTML Editor.exe que acompanha o Playlist Digital.

Apêndice

Criando Pastas

Para criar uma pasta, abra o **Windows Explorer**.

- Selecione o local desejado.
- No menu, selecione **Arquivo**, aponte para **Novo**, então **Pasta**.
 - Será exibida uma nova pasta com o nome padrão, **Nova Pasta**, selecionado.
 - Digite um nome para a nova pasta e pressione **Enter**.

Você também pode criar uma pasta clicando com o botão direito do mouse em uma área em branco na janela da pasta ou na área de trabalho, apontando para **Novo** e clicando em **Pasta**.

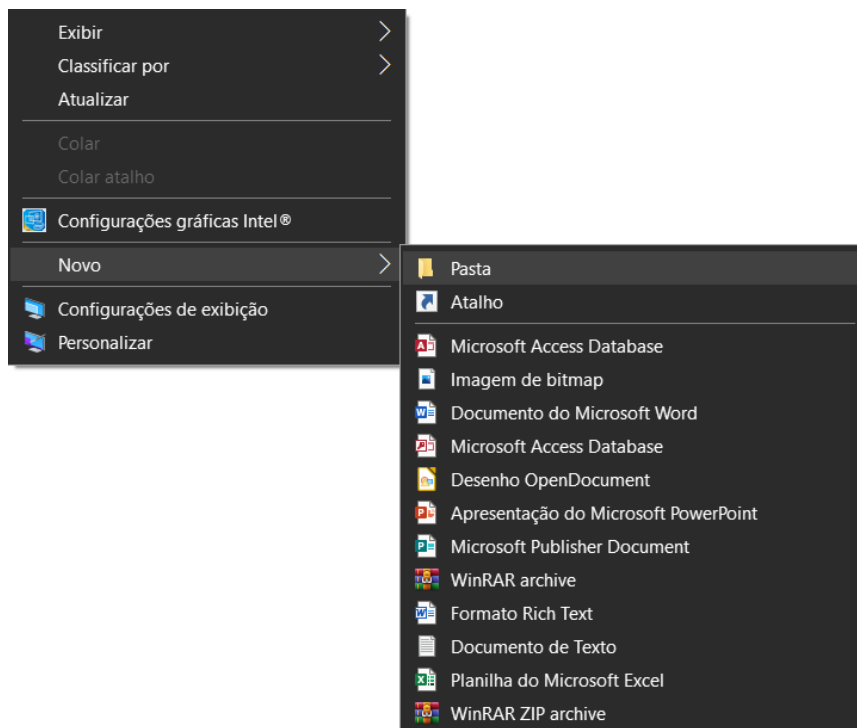

Criando um atalho pelo Config Manager

1 - Acesse a pasta **Playlist\Pgm** e execute o aplicativo **"Config Manager.exe"**

2 - Ao executá-lo, será solicitado usuário (operador do Playlist Digital) e senha. Para criar ou editar atalhos, é necessário que o usuário tenha privilégios de administrador no Playlist Digital.

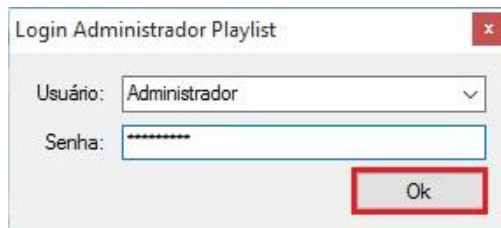

3 - Ao ser aberto, serão exibidas as **Dicas do Dia**.



Caso não deseje que as **Dicas do Dia** sejam exibidas, desmarque a opção **"Mostrar dicas ao iniciar"**.

3 - O Config Manager exibirá todos os atalhos já existentes no Playlist Digital, organizados de acordo os seus parâmetros.

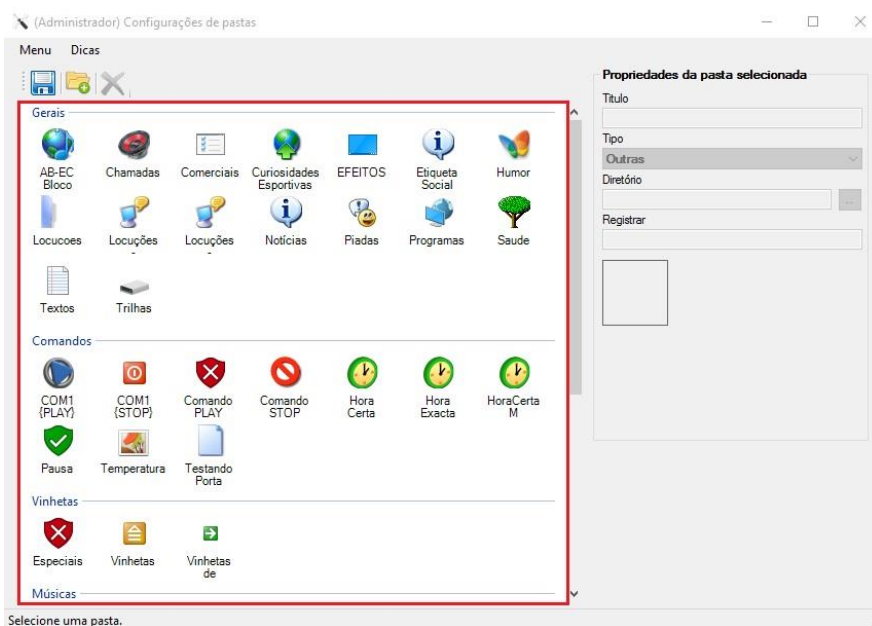

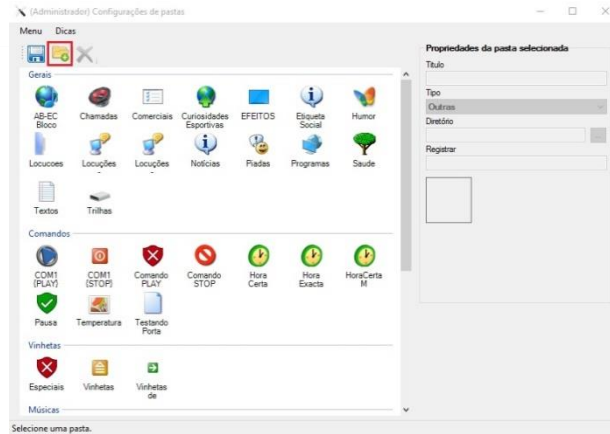

4 - Para criar um atalho, clique no ícone de uma pasta aberta.

5 - Defina o tipo de pasta que será adicionada e posteriormente clique em **OK**.

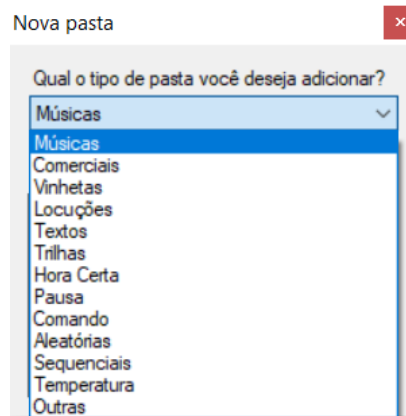

6 - Localize e selecione a pasta desejada e posteriormente clique em **OK**.

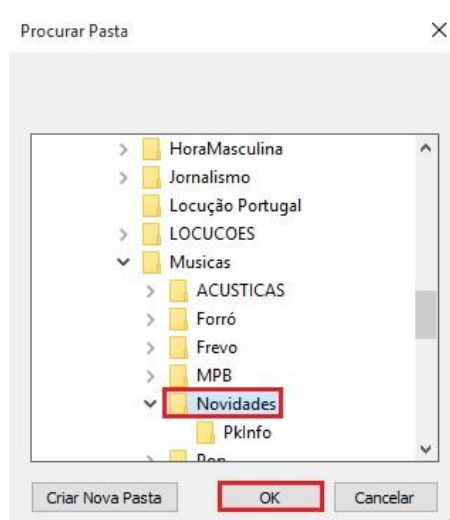

7 - A pasta será exibida no painel (de acordo a sua categoria).

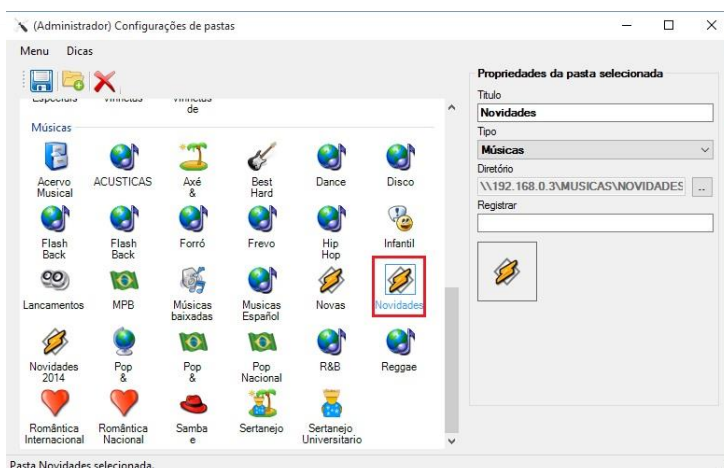

8 - Para editar as propriedades do atalho criado, clique sobre ele e no painel **Propriedades da pasta selecionada**, faça as alterações necessárias.



Título – Nome do atalho a ser exibido no Playlist Digital.

Tipo – Categoria do atalho criado (Músicas, Comerciais, Hora Certa, ...).

Diretório – Caminho onde se encontra a pasta adicionada.

Registrar – Neste campo será possível registrar o atalho, para que este possa ser programado automaticamente. Idem **Registrar Atalhos**.

- Para alterar o ícone do atalho, clique sobre o ícone utilizado atualmente. Será exibida uma janela listando todos os arquivos de ícones contidos na pasta **Playlist\Pgm\Ícones**.

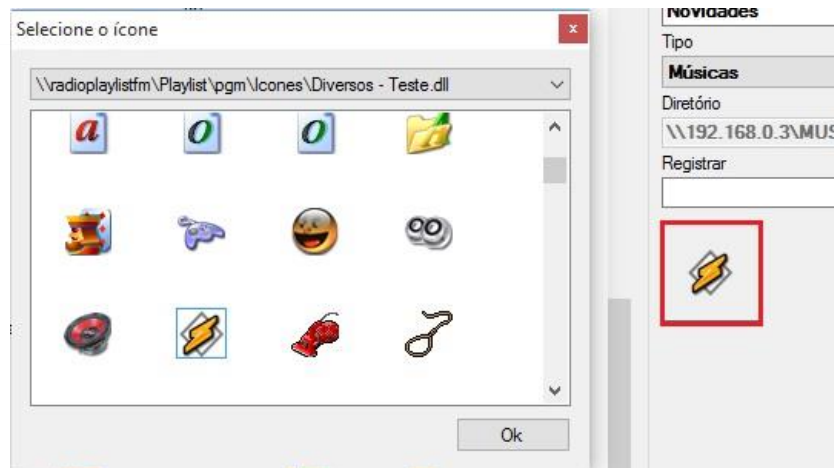

IMPORTANTE: Apenas serão listados os arquivos da pasta **Playlist\Pgm\Icones**.

Selecione o ícone desejado e posteriormente, clique em **OK**.

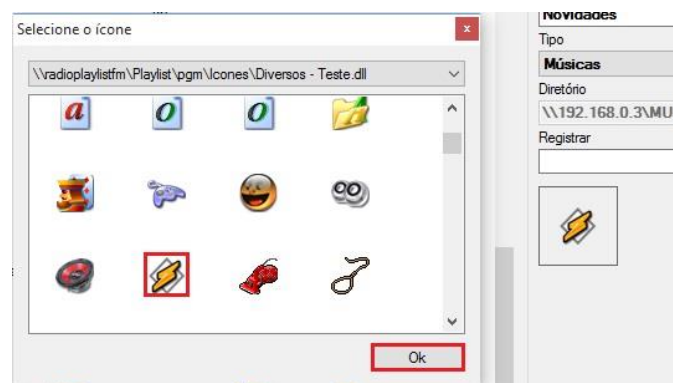

Para excluir um atalho, clique sobre ele e posteriormente clique em **Excluir**.

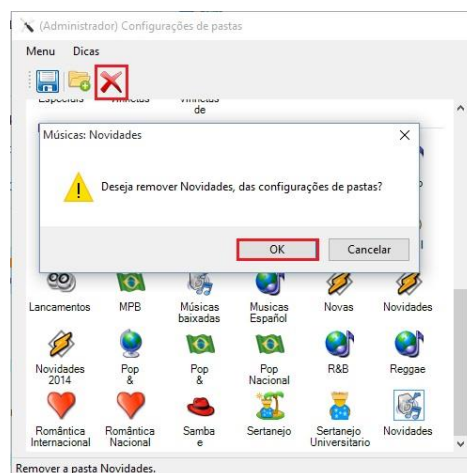

Feitas todas as alterações desejadas, clique em **Salvar todas as alterações** (ícone de um disquete). Será exibida uma mensagem informando que as alterações foram salvas.

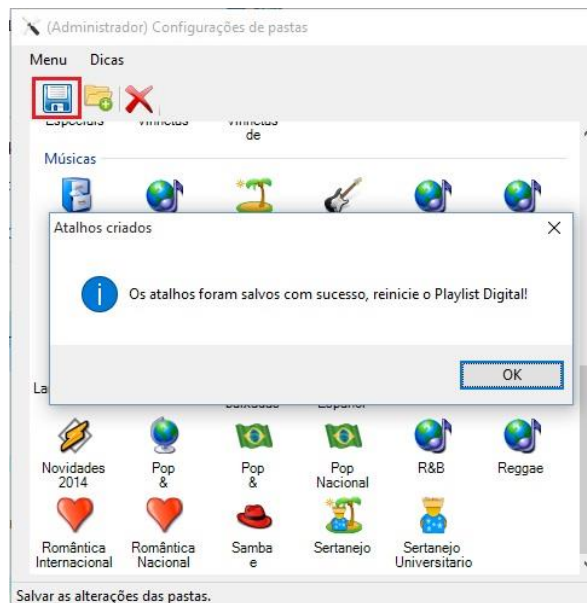

Após reiniciar o Playlist Digital, as alterações realizadas serão exibidas no painel **Todas as pastas**.

O Playlist Digital e a Voz do Brasil

A Voz do Brasil é um tradicional noticiário de rádio que está no AR a mais de 70 anos, com o objetivo de levar informação jornalística diária à população. A veiculação da Voz do Brasil é obrigatória, fixada pelo Código Brasileiro de Telecomunicações.

Com o intuito de automatizar ao máximo sua emissora, o Playlist Digital traz recursos fáceis de serem configurados para a veiculação automática do noticiário Voz do Brasil. Para isso será necessário ter uma fonte de áudio externo ligada na entrada de linha da placa de som do computador que o Playlist Digital está instalado. No nosso caso, vamos partir do pressuposto que essa fonte de áudio já esteja ligada no computador.

Configurando o Playlist Digital

Primeiramente escolha um operador que tenha os privilégios de administrador, para trocar o operador, clique com o mouse na seta para baixo localizada na caixa de operadores.

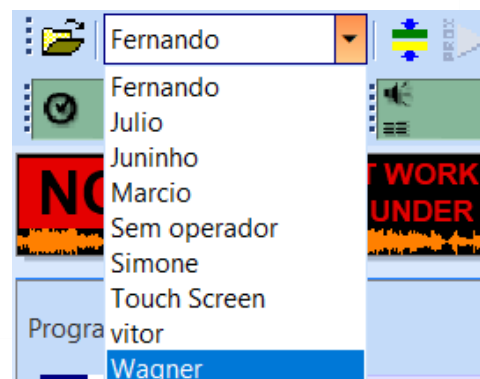

Após escolher um operador administrador, clique no menu Ferramentas / Opções, conforme a imagem abaixo:

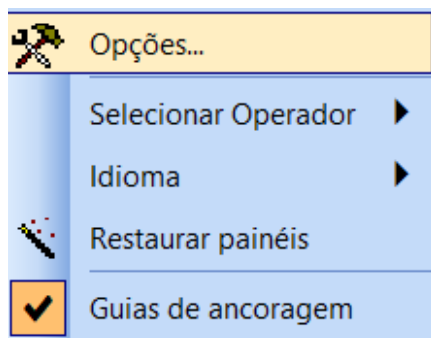

Aberta a tela de Opções, certifique-se que esteja marcada a guia "Geral", caso contrário clique na mesma. Estando com a Guia Geral aberta, dirija-se até o título "Mudanças de blocos" e habilite as seguintes opções como na figura abaixo:

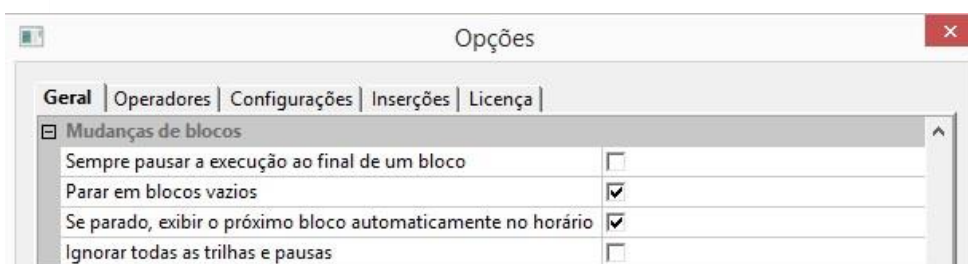

"Parar em blocos vazios" (Com esta opção habilitada, sempre que o Playlist Digital encontrar um bloco vazio, ele irá parar a programação nesse bloco vazio e não irá avançar para o próximo bloco automaticamente. É como se o botão Parar tivesse sido acionado.)

"Se parado, exibir o próximo bloco automaticamente no horário" (Habilita/Desabilita a opção de disparar o Playlist Digital automaticamente no horário. Com essa opção habilitada sempre que o Playlist Digital estiver parado, quando o horário do relógio do computador for o mesmo horário do próximo bloco, o Playlist Digital receberá um disparo e irá executar esse bloco no horário correto).

Após fazer as configurações na guia "Geral", deve-se clicar na guia "Configurações", e dirigir-se até os títulos Saídas e Entrada de áudio, onde será configurado a placa de som e a Entrada de áudio da placa que irá tocar a Voz do Brasil. Veja um exemplo na figura abaixo:

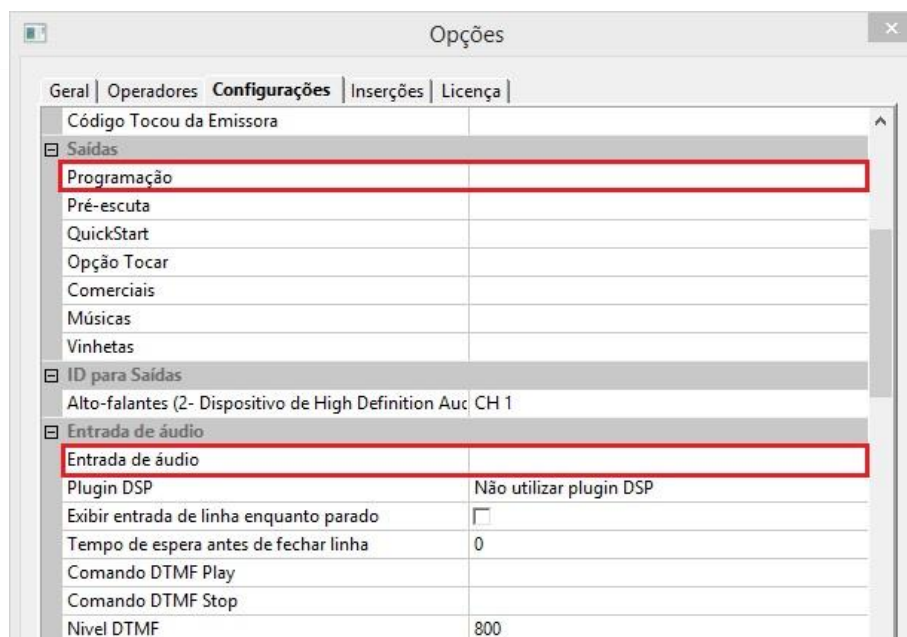

Ainda na guia "Configurações", habilite os seguintes itens:

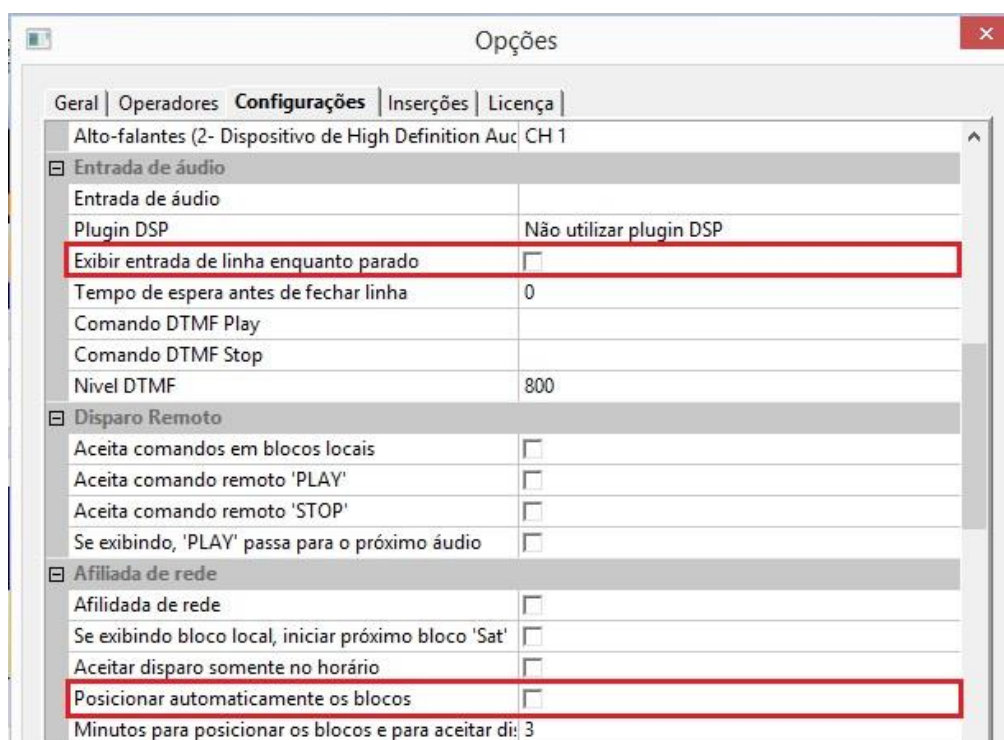

"Exibir entrada de linha enquanto parado" (Com essa opção habilitada, quando o Playlist Digital parar em um bloco vazio, a entrada de áudio configurada anteriormente no título Entrada de áudio, e que está com a fonte de áudio externo, será aberta e o áudio da Voz do Brasil irá para a mesa).

"Posicionar automaticamente" (Através dessa opção o Playlist Digital posiciona os blocos para serem tocados de acordo com a hora do computador).

Tendo feito todas as configurações acima, seu Playlist Digital estará configurado para trabalhar automaticamente com o noticiário A Voz do Brasil. Somente reforçando, na programação o bloco das 19:00 horas deverá ficar vazio, para que o Playlist Digital pare no mesmo e abra a linha para a fonte externa de áudio comece a tocar a Voz do Brasil. Deverá também existir um bloco de 20:00 horas com uma determinada programação, para quando for 20:00 horas no computador, o Playlist Digital fechará a linha externa e começará tocar a programação do bloco. Abaixo segue uma imagem como exemplo:



Separa Comprove

O arquivo separa comprove tem a função de converter o arquivo Comprove.dbf em arquivos menores, um para cada mês, com o nome ComproveMM-AAAA.dbf, sendo que a comprovação do mês atual continuará no arquivo Comprove.dbf. Por alguns motivos como quedas intermitentes de energia, falhas no sistema operacional, etc., o arquivo Comprove.dbf pode se corromper, estando corrompido o arquivo separa comprove deverá ser executado, o mesmo descartará as comprovações corrompidas e corrigirá o arquivo Comprove.dbf.

O arquivo SeparaComprove.exe se encontra na pasta C:\Playlist\pgm.

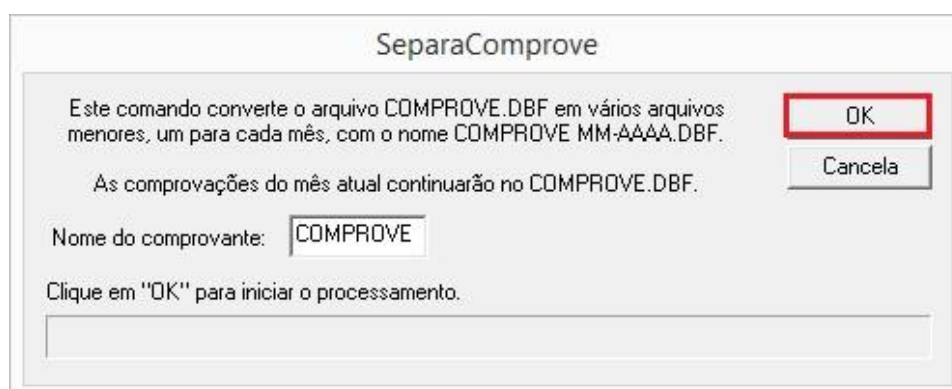
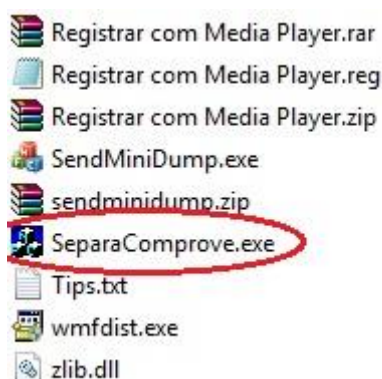

Editando informações para relatório do ECAD

Mensalmente as emissoras devem enviar ao ECAD a comprovação das músicas executadas em sua programação.

Esta comprovação é enviada em um relatório no formato ".exp" (compactado), gerado pelo *software* **Logger Manager**.

Atualmente, o ECAD solicita como informações obrigatórias dos arquivos executados os itens **Música e Artista**. Essas informações são obtidas através das "TAGID3" dos arquivos ".mp3".

Pelo Playlist Digital, é possível que o operador altere o conteúdo dessas informações, a fim de que as mesmas estejam corretas no relatório.

Para edição dessas informações, configure o Playlist Digital com o Playlist Server (banco de dados utilizado pelos softwares Maker e Logger Manager), no menu "Ferramentas>>Opções>>Configurações>>Playlist Server".



Feita a configuração, habilite o painel **Propriedades** do Playlist Digital (Exibir>>Propriedades).

Ao clicar sobre um áudio as suas propriedades serão exibidas, podendo ser editadas (caso necessário).

Obtendo comprovações através do Logger Manager

O Logger Manager é uma ferramenta desenvolvida para atender as necessidades das emissoras de se emitir os relatórios de comprovação de forma rápida e fácil, além de prover acesso às gravações do Logger 2.0 de forma intuitiva, fornecendo ao usuário recursos tais como a personalização dos relatórios de veiculação, visualização da programação executada no formato de linha do tempo, bem como a possibilidade de salvar os trechos de gravação solicitados, tudo isso de forma fácil e rápida. Outro recurso integrado ao Logger Manager foi à emissão dos relatórios para o ECAD, seguindo o layout previamente definido pelo mesmo.

Através do Logger Manager é possível obter os seguintes relatórios:

Relatório de Comprovação: Este relatório permite ao operador definir período de comprovação desejado, filtro de pastas ou arquivos além de permitir o tipo (extensão) do arquivo a ser salvo.

Mapa de Comprovação: Permite ao operador visualizar as comprovações, do dia desejado, divididos pelos blocos.

Linha do Tempo: Permite ao operador visualizar as comprovações, do dia desejado, em formato de linha do tempo.

ECAD: Este relatório é salvo no formato solicitado pelo ECAD (.exp). Neste, o operador pode realizar filtros de pastas e editar o conteúdo das informações comprovadas.

Tocou.com

O Tocou.com é uma ferramenta de comprovação online que permite aos seus usuários o acesso de suas comprovações de qualquer lugar, além da possibilidade de envio de relatórios automáticos a endereços de e-mails definidos.

Essa ferramenta também possibilita aos seus usuários o envio (por parte da agência ou anunciante) e recebimento (por parte das emissoras cadastradas) de pedidos de inserção a serem programados e veiculados pelo Playlist Digital. O Tocou.com tem como objetivo dispor de recursos que promova com segurança e produtividade o processo de distribuição e controle dos anúncios por parte dos anunciantes e agências, bem como garantia da autenticidade das comprovações, minimizando o tempo e promovendo o retorno financeiro esperado pela emissora de rádio.

Atualização de versão

O Playlist Digital é um *software* que está sempre em evolução para melhor atender as necessidades da sua emissora, por isso é disponibilizado no site da Playlist Digital atualizações periódicas do Playlist Digital. Para atualizar o seu Playlist Digital, acesse a área do cliente no site www.playlist.com.br. Clique no botão de Download

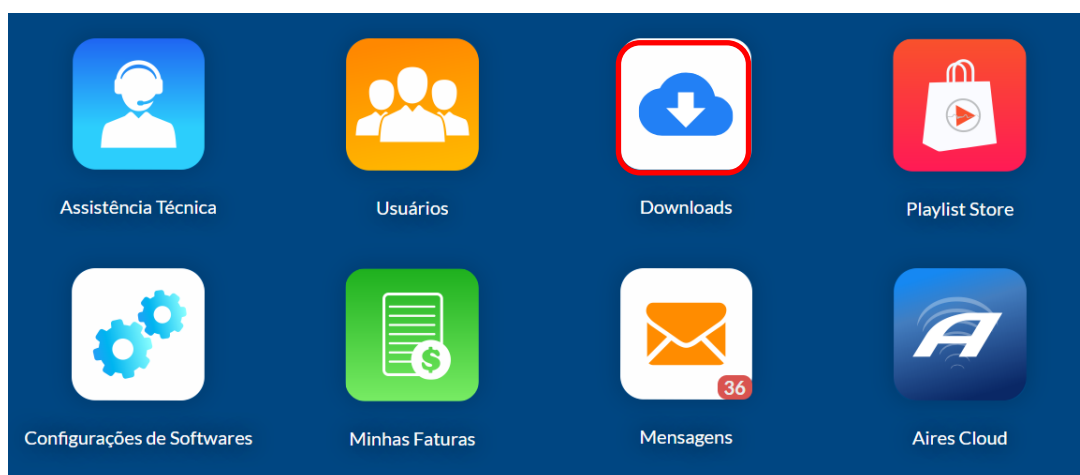

Após entrar na página de *download*, no canto esquerdo, clique no botão Atualização

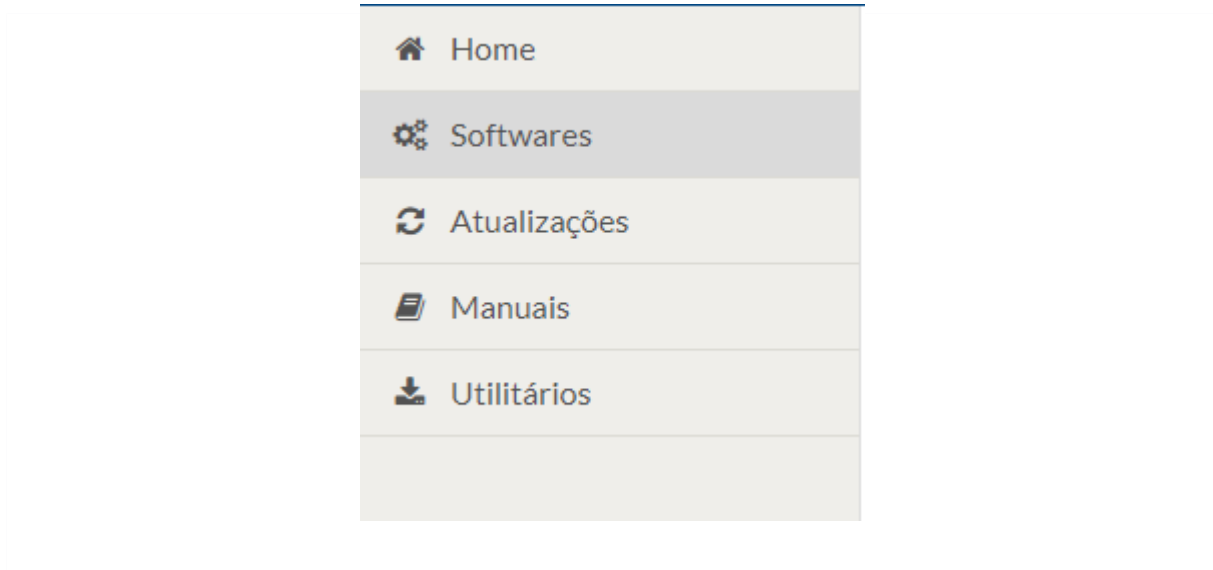

Após isso, selecione qual versão você deseja baixar e pressione o botão download. Ao clicar sobre a versão, você irá ver um *release note* sobre novas implementação e modificações no software, recomendamos a leitura para que a emissora se mantenha a par das modificações feitas no software.

Versão: 5.0.7.02	8 de Setembro de 2020 às 15:48
Versão: 5.0.6.16	8 de Maio de 2015 às 09:27
Versão: 5.0.6.13	6 de Novembro de 2014 às 10:51
Versão: 5.0.5.15	29 de Agosto de 2014 às 15:33
Versão: 5.0.5.13	18 de Dezembro de 2013 às 17:14
Versão: 5.0.5.07	31 de Janeiro de 2013 às 21:04
Versão: 5.0.5.06	18 de Dezembro de 2012 às 13:37

Versão: 5.0.7.02	8 de Setembro de 2020 às 15:48
------------------	--------------------------------

[Download](#)

Ajustes

- Criado modo de reconexão com a porta serial, caso a porta esteja sendo utilizada por outro software no momento da abertura. Esse ajuste evita problemas com recepção de disparos remotos para afiliadas de rede via satélite.
- Esta versão do Playlist não é compatível com Windows XP, Windows 2003 Server, Windows 2008 Server.
- Após analisarmos uma falha, onde o Playlist Digital pulava para um bloco com o comando FIXO, muito antes do horário determinado, detectamos que isso ocorria durante a execução de

1 Realizado o download da versão. O arquivo baixado está compactado, por isso descompacte o arquivo dentro da pasta PGM do Playlist Digital "Playlist\PGM" (Veja imagem abaixo);

Nome	Data	Formato	Tamanho
Playlist Digital 5.0.5.13.zip	18/12/2013 17:14	WinRAR ZIP archive	3.269 KB
Playlist Digital 5.0.5.15.zip	29/08/2014 15:33	WinRAR ZIP archive	4.418 KB
Playlist Digital 5.0.6.13.zip	06/11/2014 09:51	WinRAR ZIP archive	4.557 KB
Playlist Digital 5.0.6.14.zip	24/11/2014 21:07	WinRAR ZIP archive	4.557 KB
Playlist.atv	29/08/2014 14:33	Arquivo ATV	9.758 KB
Playlist.chm	29/06/2004 13:29	Arquivo de Ajuda ...	1.488 KB
Playlist.dll	09/10/2002 21:24	Extensão de aplica...	128 KB
Playlist.exe	06/11/2014 09:51	Aplicativo	9.993 KB

2 Selecione um operador com privilégios de administrador, vá ao menu Playlist e clique em **Atualizar Versão** (Veja imagem abaixo);

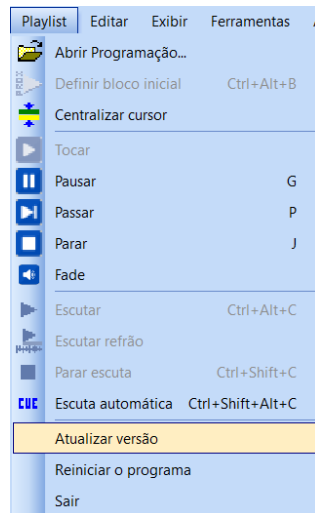

3 Uma mensagem de confirmação da atualização aparecerá. Clique em "Sim" para confirmar. (Veja imagem abaixo)

O Playlist Digital será reiniciado. Se a música estiver tocando, ela continuará tocando normalmente.

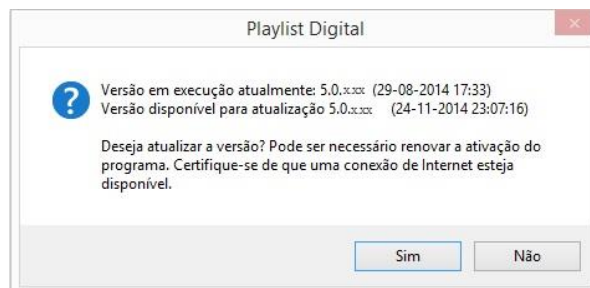

Caso o Playlist Digital já esteja atualizado, será exibida a seguinte mensagem ao clicar em "Atualizar Versão":

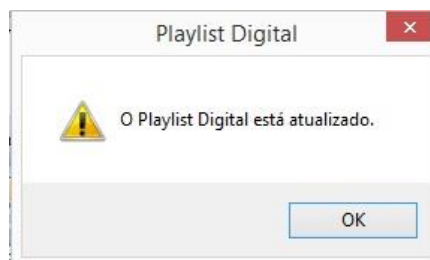

Autenticando e removendo a licença do Playlist Digital

Para que a emissora possa utilizar o Playlist Digital, é necessário que este autentique em nosso servidor.

Autenticar

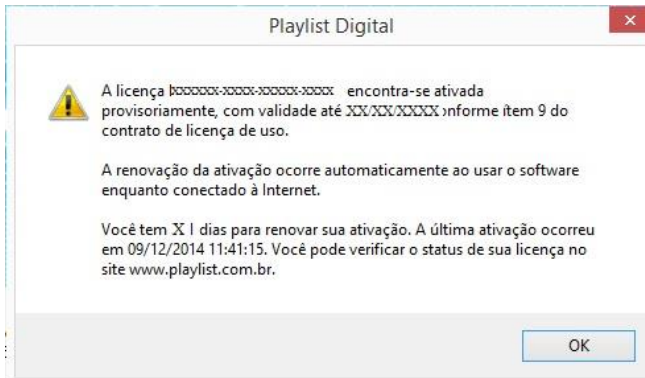

Quando o Playlist Digital é aberto em um computador que tenha internet, se a licença do cliente estiver corretamente cadastrada no Playlist Digital, em "Ferramentas\Opções\Licença", o programa autentica no servidor da Playlist Digital e automaticamente prorroga a ativação do software. É possível verificar a validade da

autenticação através do menu "Ajuda>>Sobre o Playlist>>Ativar".

Removendo Licença

Ao trocar de máquina ou formatar a máquina do ar, recomendamos ao operador que primeiramente remova a licença do Playlist Digital. Desta forma, a licença poderá ser utilizada em uma nova máquina, sem necessidade da troca da autenticação por parte da equipe de suporte da Playlist Solutions.

Para remover a licença, selecione um operador com privilégios de administrador e vá ao menu "Ajuda>>Sobre o Playlist>>Remover Licença".



Será exibida uma tela de confirmação, clique em "SIM". A Licença será removida e poderá ser utilizada em outra máquina.

Utilizando o Playlist Digital com controlador do vMix e OBS

A partir da versão **5.0.8.01** é possível controlar o vMix e o OBS utilizando o Playlist Digital, tendo então uma programação em áudio e em vídeo sendo transmitida ao mesmo tempo.

É importante ressaltar que, como um ou mais softwares de terceiros estão sendo envolvidos no processo, é importante que você prepare seu acervo de vídeo antes de iniciar o uso da função.

Não há mixagem dos arquivos de vídeo, então é necessário que você realize os cortes necessários nos arquivos antes de adicioná-los ao acervo. Isso inclui as falas que você deseja remover no início e no fim do vídeo, por exemplo, além de períodos de silêncio.

Softwares necessários/recomendados

Utilizando o vMix

- vMix - <https://www.vmix.com/software/download.aspx>
- VLC - <https://www.videolan.org/vlc/download-windows.html>
- NDI Tools 4.5 ou superior - <https://www.ndi.tv/tools/>

Utilizando o OBS Studio

- OBS Studio 28 ou superior - <https://obsproject.com/pt-br/download>
- VLC - <https://www.videolan.org/vlc/download-windows.html>
- NDI Tools 4.5 ou superior - <https://www.ndi.tv/tools/>
- NDI Plugin for OBS 4.9 ou superior - <https://github.com/dev47apps/obs-ndi/releases>

Configurando os softwares para trabalharem junto com o Playlist Digital

vMix

Para utilizar o Playlist Digital em conjunto com o vMix, é importante levar alguns pontos em consideração:

Licenciamento vMix

Em alguns licenciamentos do vMix, não é possível executar arquivos a partir de uma lista de vídeos. Essa lista, quando disponível, é controlada pelo Playlist Digital.

Uso em conjunto com o VLC

Caso o licenciamento utilizado não possua o acesso ao tipo de entrada Lista de Vídeos, o VLC poderá ser utilizado como substituto, transmitindo o conteúdo via NDI.

Com essas informações em mãos, configure o software.

Serão necessárias as seguintes cenas dentro do vMix:

-Áudio – Uma cena de entrada de áudio, onde será configurado o áudio da mesa. Para isso, clique em “Adicionar entrada”, e depois selecione “Entrada de áudio” e selecione o dispositivo. Essa entrada estará em uso sempre que o arquivo em execução for do tipo áudio ou o refrão de um arquivo de música.

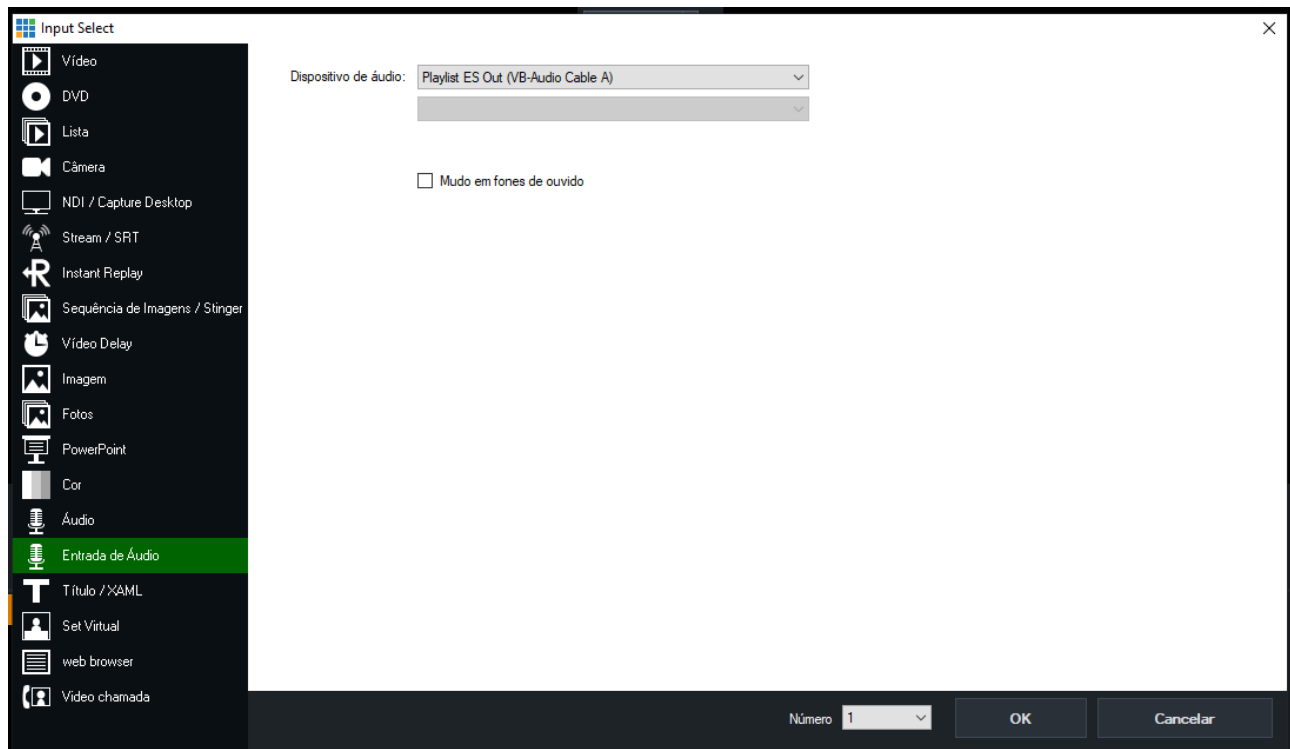

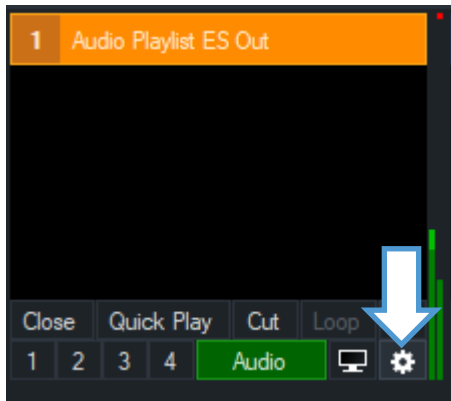

Na cena de áudio, clique no botão configurações e na janela, habilite as opções:

- Automaticamente Mix de áudio
- Reiniciar automaticamente com a transição
- Automaticamente pausa depois de transição

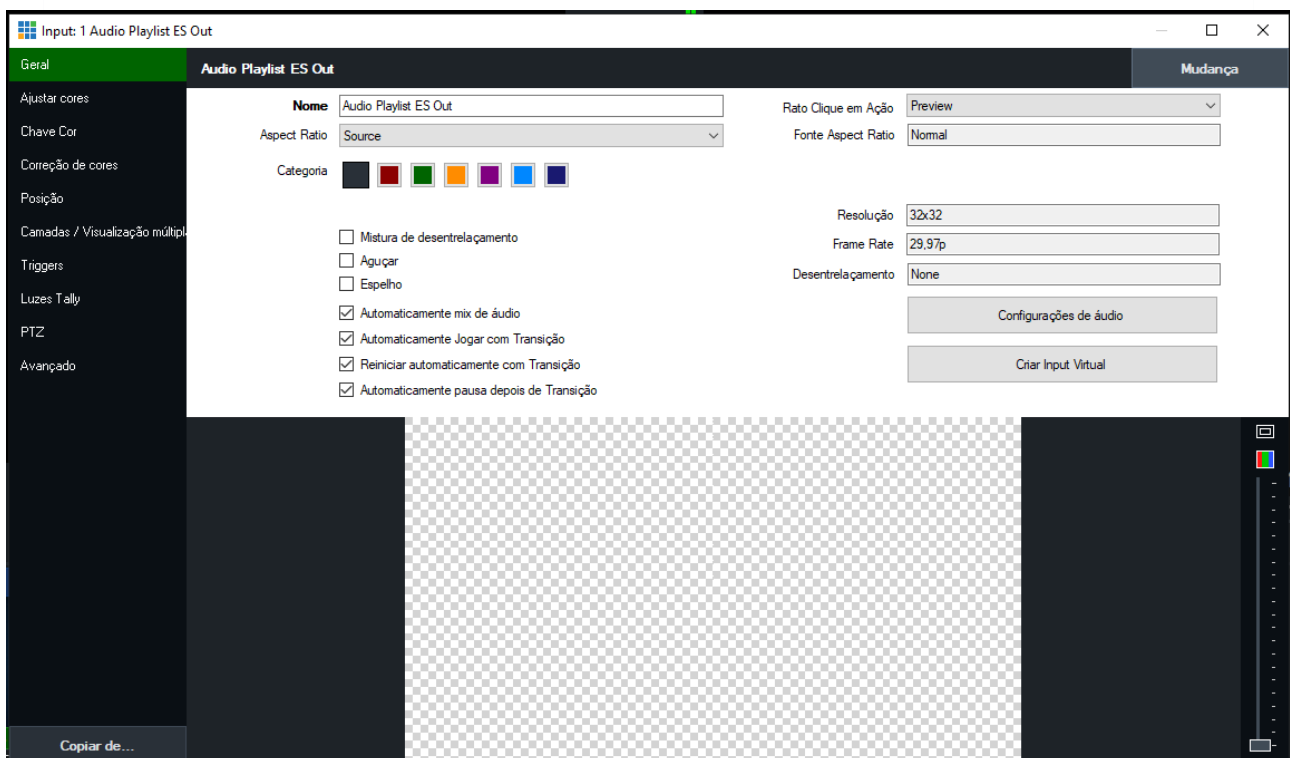

- **Vídeo em Loop ou Imagem estática** – Uma cena com uma imagem estática ou um vídeo em loop. Essas cenas serão Overlays (sobreposições) sobre a cena de áudio. Com isso, quando uma vinheta, um comercial, uma música ou outro arquivo sem vídeo estiver sendo reproduzido, essa sobreposição será exibida. Se houver vídeo em Loop, ele será usado preferencialmente, e caso não esteja disponível, será usada uma Imagem estática configurada.

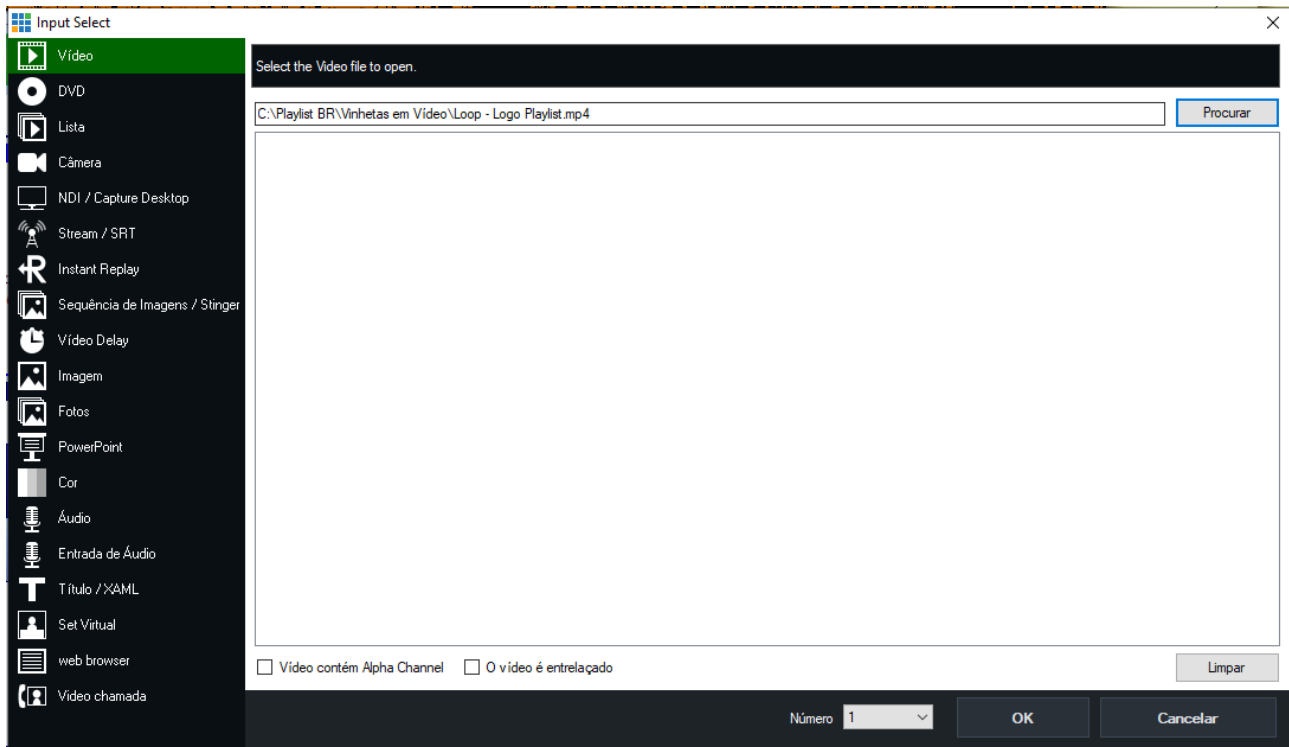

Habilite a opção *LOOP* na cena do vídeo, como mostrado ao lado.

- **Lista** - Uma cena do tipo LISTA, onde serão adicionados todos os seus vídeos do acervo, incluindo comerciais em vídeo, vinhetas em vídeo, reportagens e clipes musicais. O Playlist Digital será responsável por apontar o vídeo a ser reproduzido.

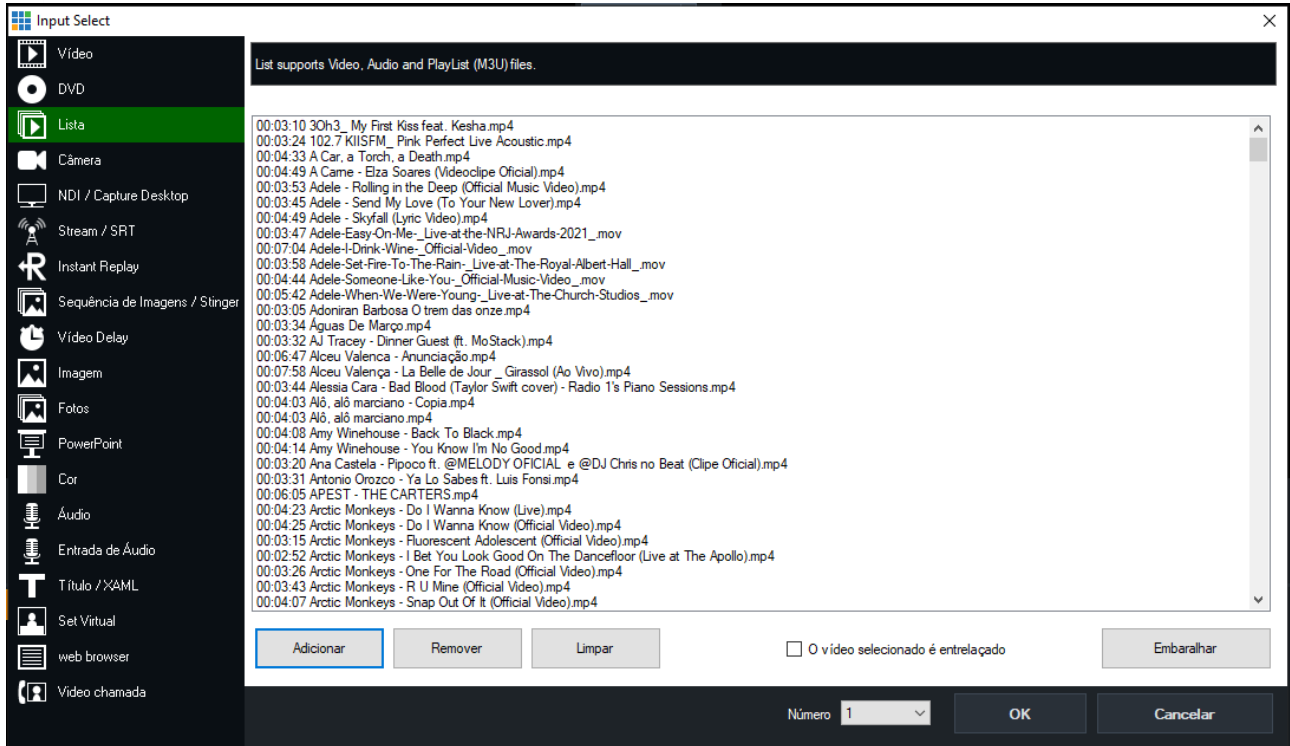

Caso o Playlist Digital não encontre o vídeo correspondente a ser reproduzida na lista do vMix, a cena de áudio será selecionada com a sobreposição do vídeo em loop (preferencialmente) ou imagem estática.

Se optar pelo uso do **VLC** e **NDI**, selecione a opção **NDI** neste passo e selecione a entrada do **VLC**. O passo a passo de configuração do VLC pode ser encontrada no tópico VLC desse manual.

Dica: Depois de configurar as cenas, clique em Salvar e salve as configurações de cena do vMix no seu computador. Lembre-se de salvar sempre que adicionar conteúdo ou fizer alterações.

Depois de adicionar as cenas ao vMix, acesse o menu **CONFIGURAÇÕES** no canto superior direito e depois clique em **“Controlador Web”**

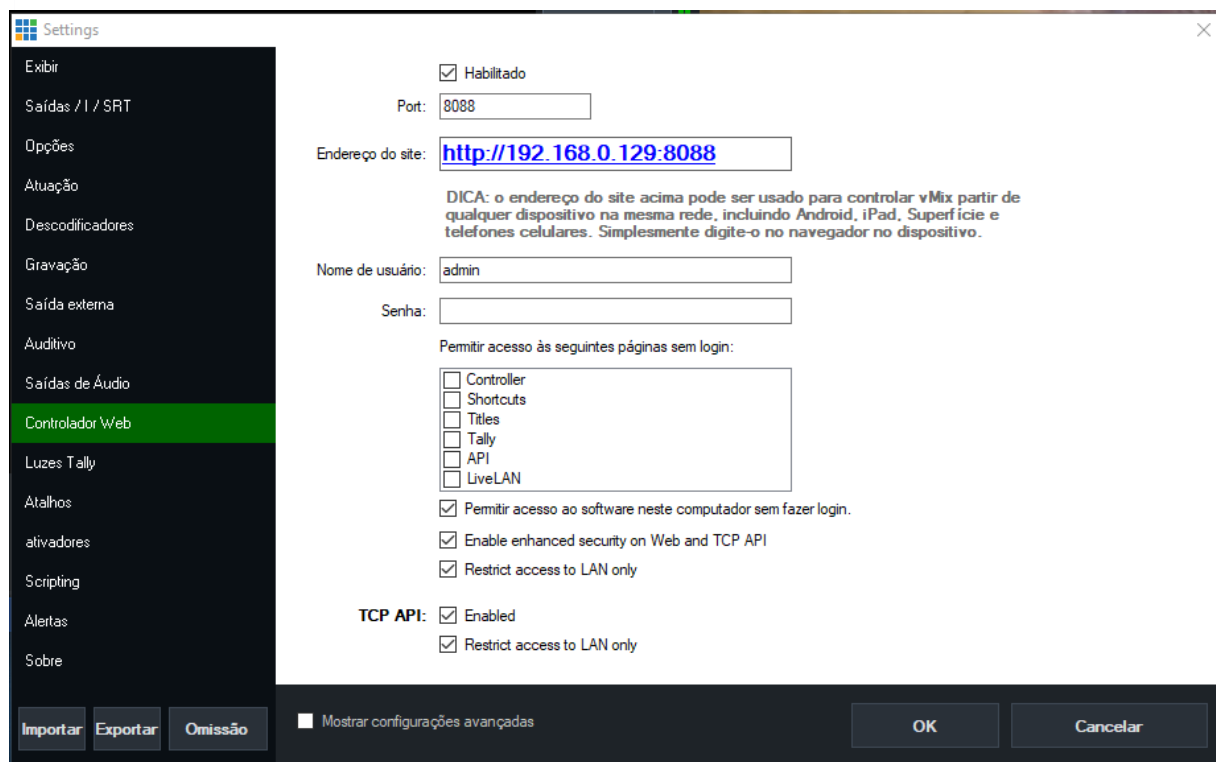

Marque a opção **HABILITADO**.

As configurações do software devem ser adicionadas ao Playlist Digital em **Ferramentas» Opções» Configurações**, no menu **Camera Controller**.

Se necessário, adicione usuário e senha disponibilizados ou configurados no **Controlador Web** do vMix.

Caso seu licenciamento vMix permita a criação da lista de vídeos, o Playlist Digital definirá o mesmo vídeo para execução a partir da lista sempre que um arquivo de vídeo for executado. Assim, você terá a mesma programação no Playlist Digital e no vMix.

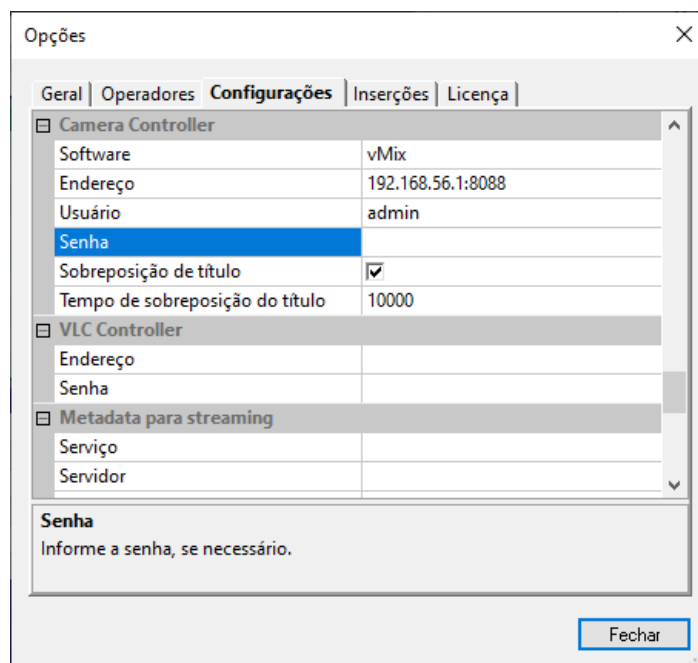

VLC

Caso seu licenciamento vMix não permita a criação de lista de vídeos ou você utilize o OBS como seu software de transmissão de vídeo, o VLC fará a função de reprodução de vídeos e a transmissão utilizando o NDI.

Para isso, acesse, no VLC, o menu "Ferramentas" e em seguida, "Preferências". Na janela, localize a opção "Exibir configurações" e marque a opção "DETALHADO".

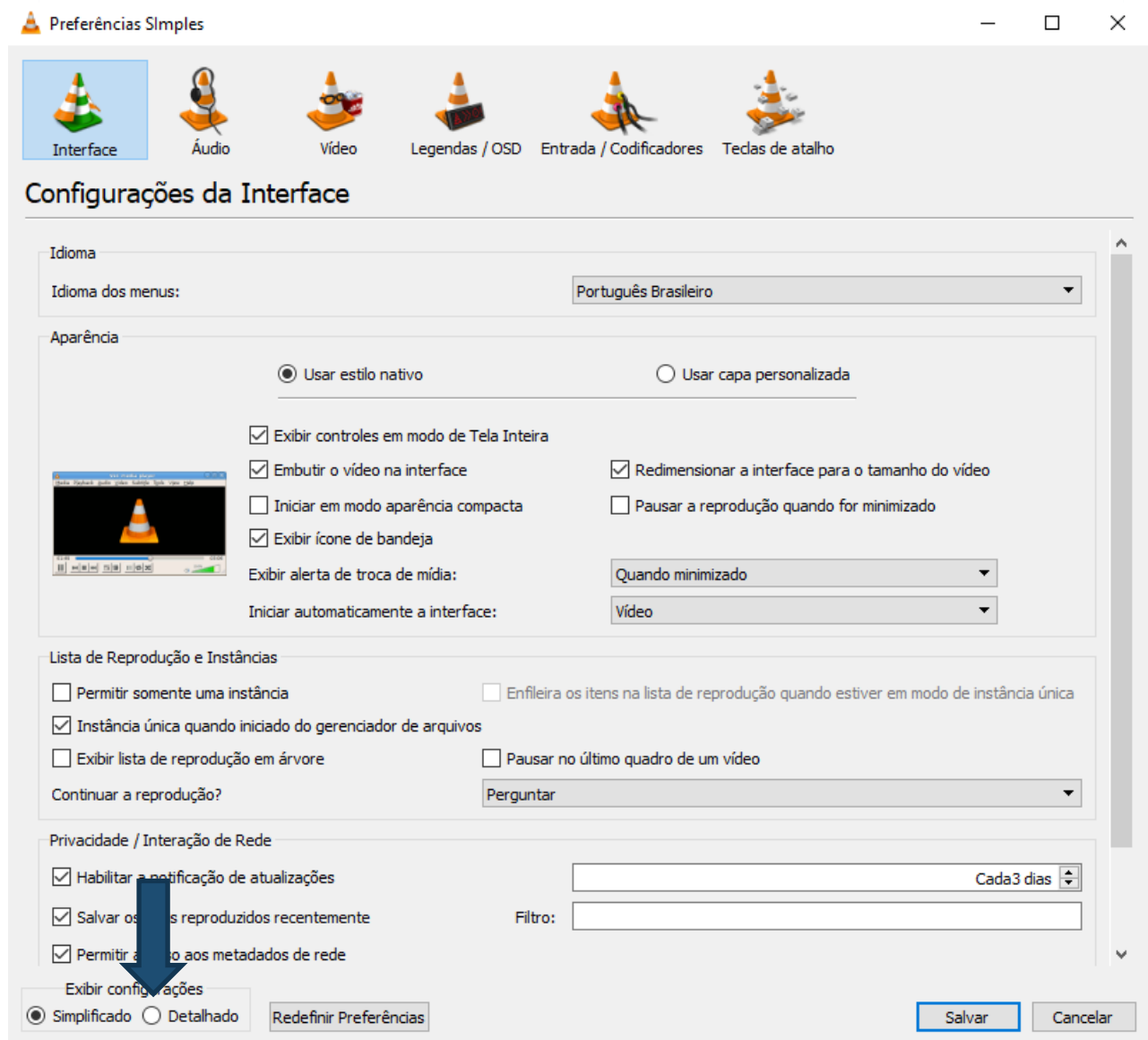

Na janela, localize "INTERFACES" e depois "INTERFACES PRINCIPAIS". Clique e habilite a opção "WEB".

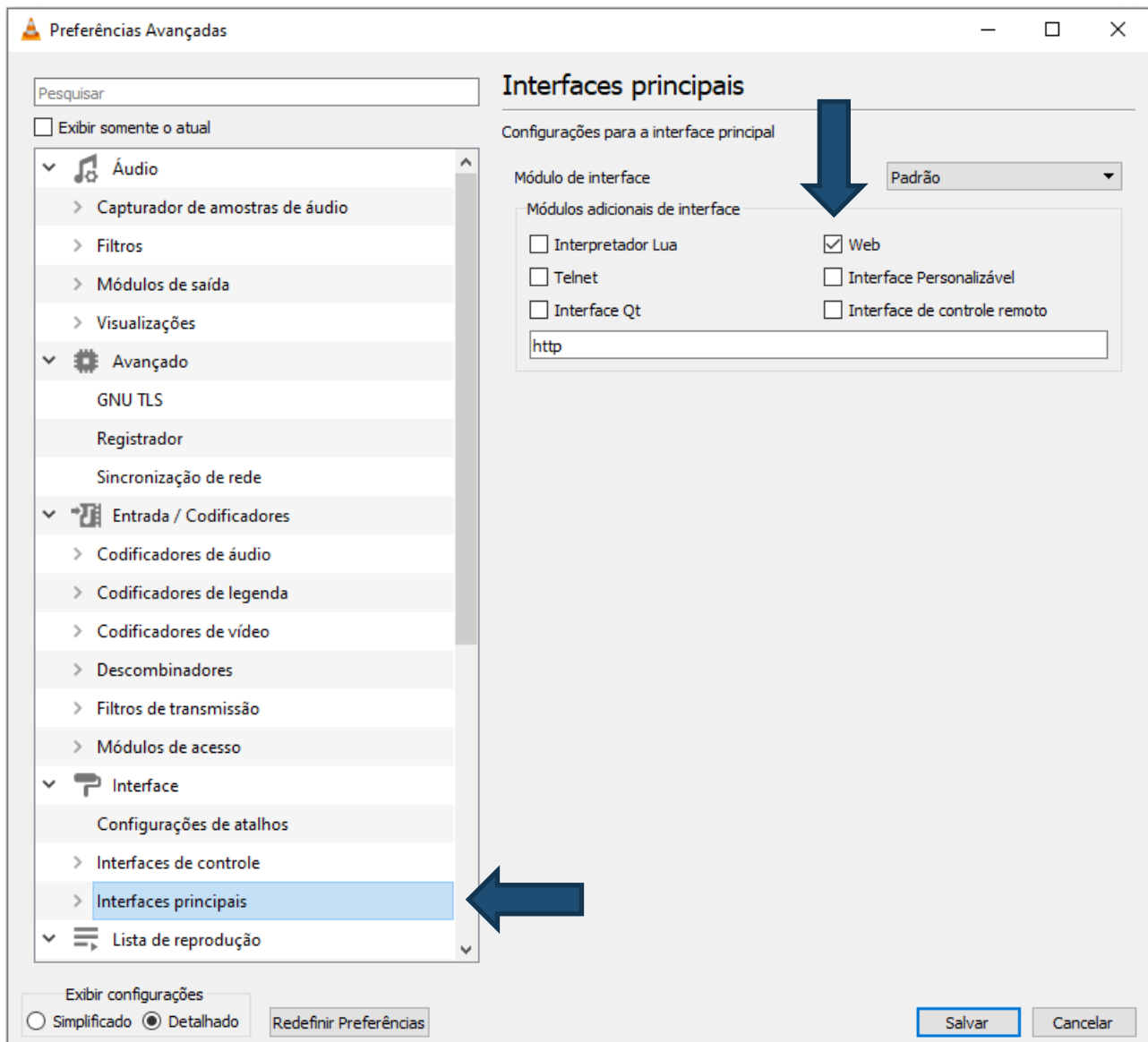

Depois disso, abra o menu "INTERFACES PRINCIPAIS" e clique sobre "LUA":

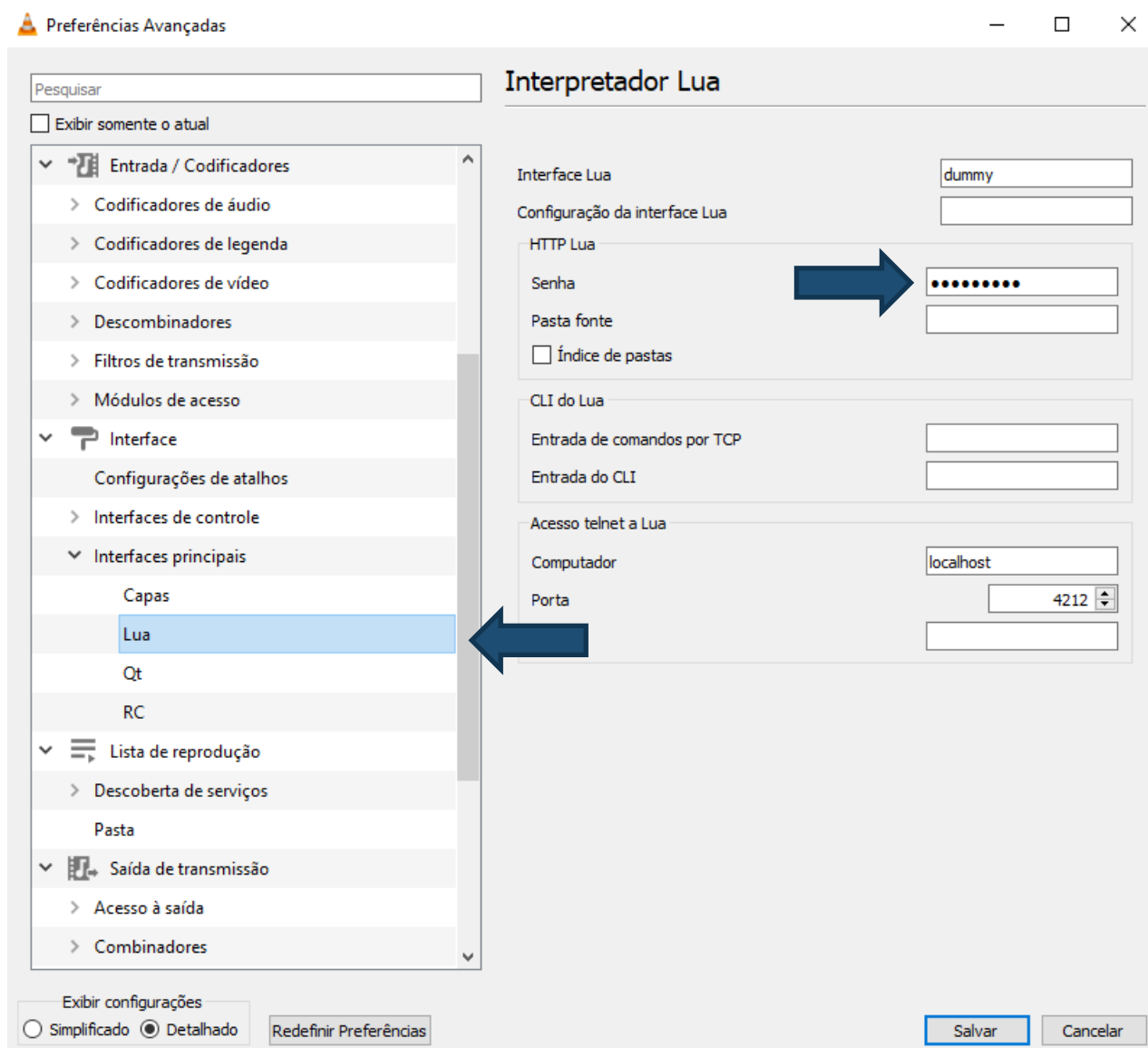

Defina uma senha em "HTTP Lua" e clique em "Salvar". Essa senha será necessária ao utilizar o Playlist Digital.

Importante: Se uma senha não for definida, não será possível controlar o VLC.

Em seguida, configure as saídas NDI, clicando em *Ferramentas» Preferências* novamente e acessando a opção **ÁUDIO**

Em módulo de saída, defina *NDI audio output*.

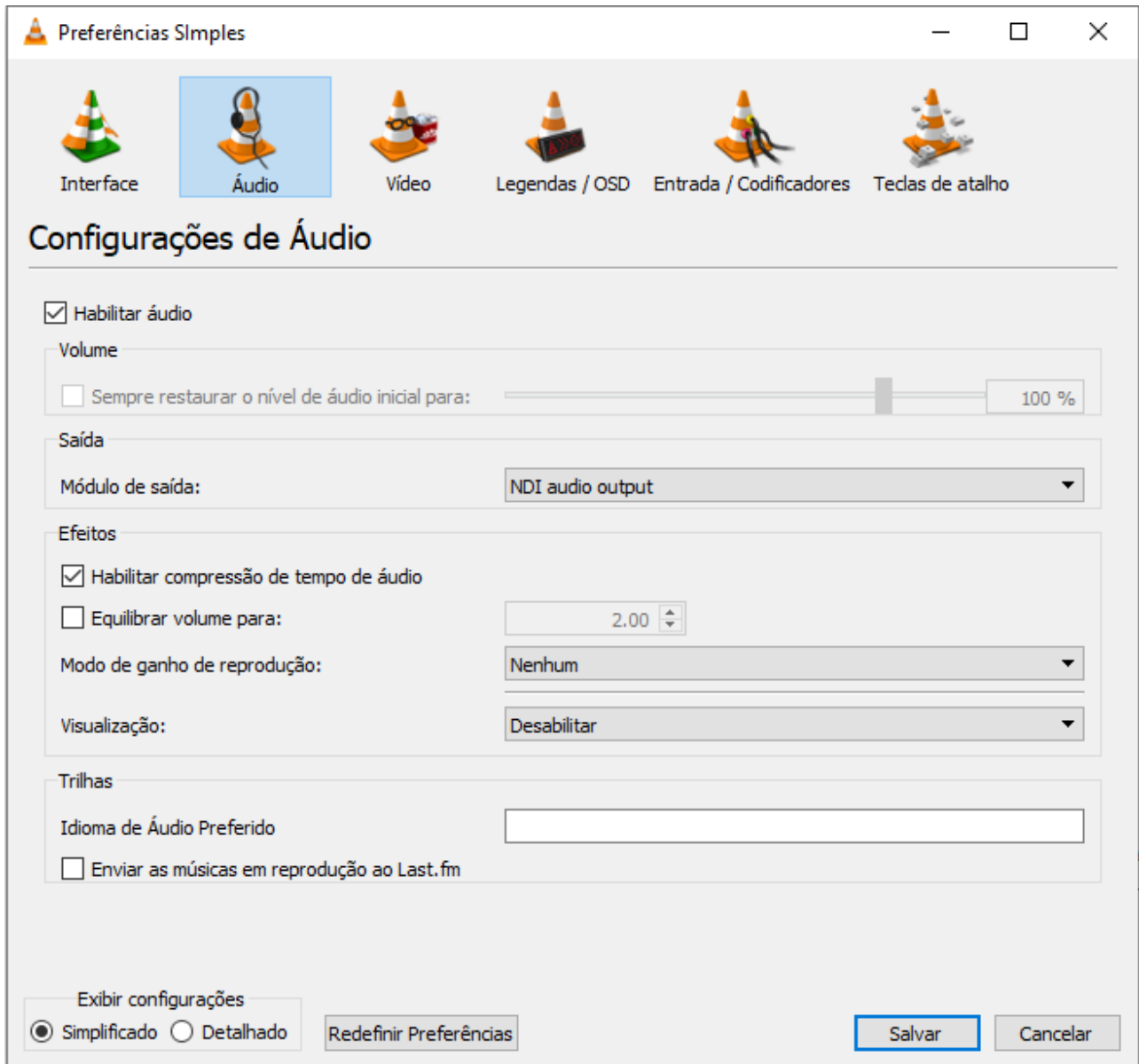

Em vídeo, defina a mesma configuração para a saída:

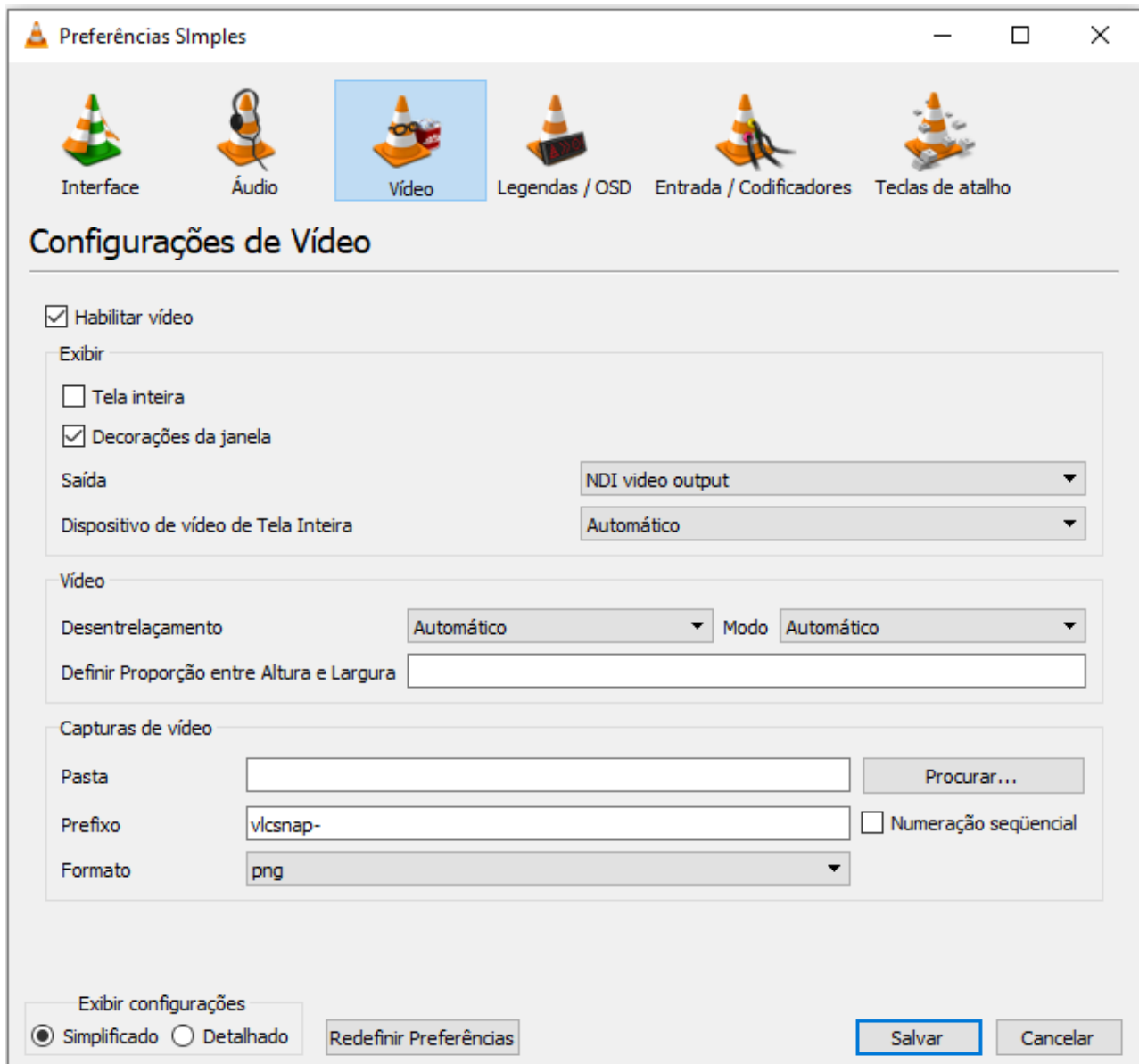

Clique em *Salvar*.

Agora o *VLC* está pronto para ser controlado e pronto para fazer a transmissão via *NDI* para seu software de transmissão.

Criando uma lista de vídeos no VLC

No VLC, clique em **Mídia** e em seguida, **adicionar vários arquivos**. Selecione todos os seus vídeos, comerciais em vídeo, vinhetas em vídeo e outros arquivos que serão usados no seu Playlist e em seguida, clique em **reproduzir**.

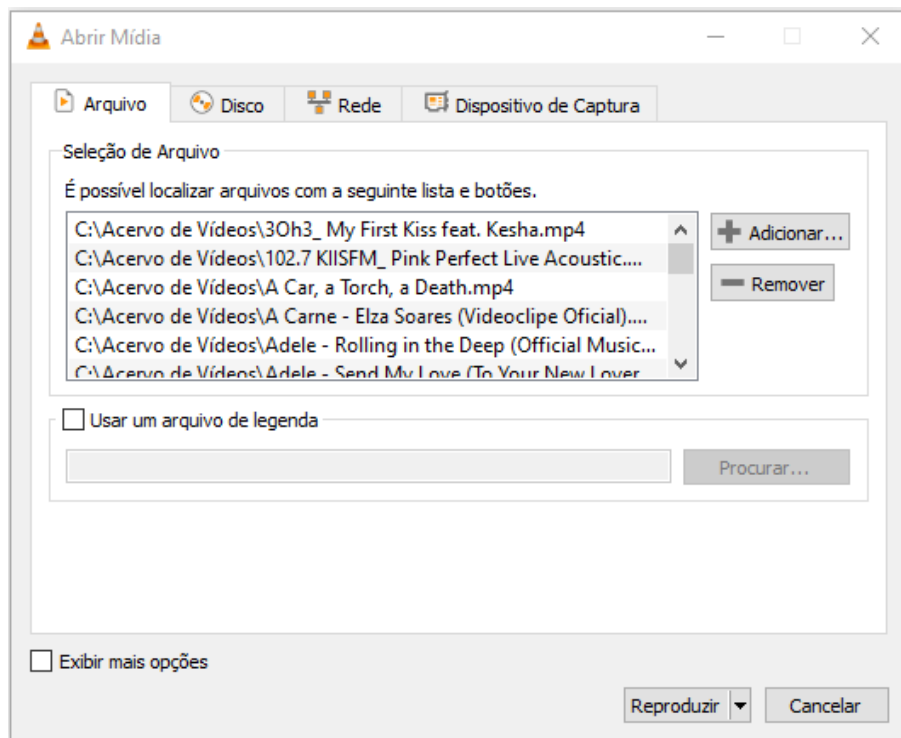

O VLC está pronto para ser controlado pelo Playlist. Para configurar o Playlist para controlá-lo, acesse o menu **Ferramentas» Opções» Configurações** e localize a opção **VLC**.

Insira o endereço do VLC e a porta utilizada (por padrão 8080) e a senha configurada em **HTTP LUA**.

O Playlist Digital, sempre que exibindo um arquivo de vídeo, selecionará o mesmo arquivo da lista do VLC para reprodução.

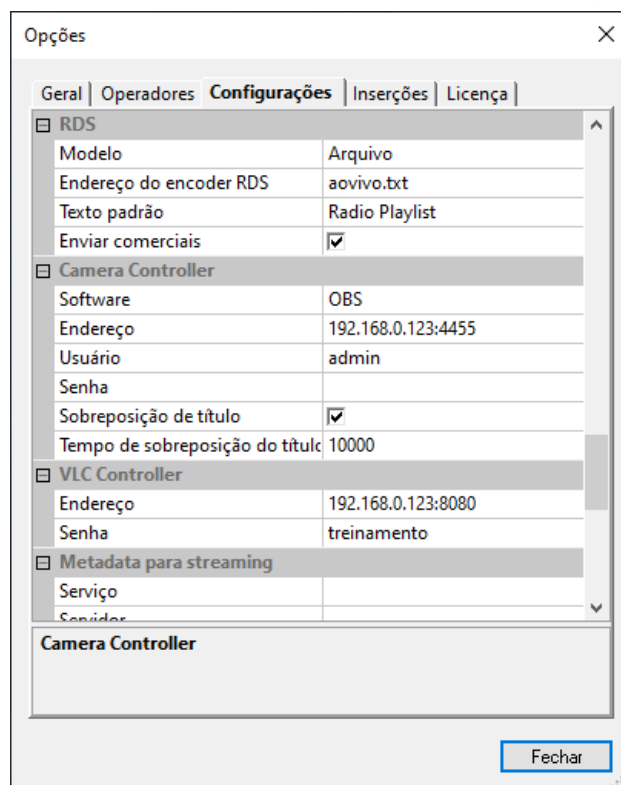

OBS

O OBS deve possuir obrigatoriamente as cenas AUDIO e VLC, para a automação:

- **AUDIO** - Cena com o nome ÁUDIO, que deve ter a entrada de áudio vinda da mesa e pode conter o vídeo em LOOP;
- **VLC** - Cena chamada VLC, onde deve ser adicionada a entrada do tipo NDI proveniente do VLC.

AUDIO

Crie a Cena com o nome *AUDIO* e em seguida clique em *Adicionar» Captura de entrada de áudio*

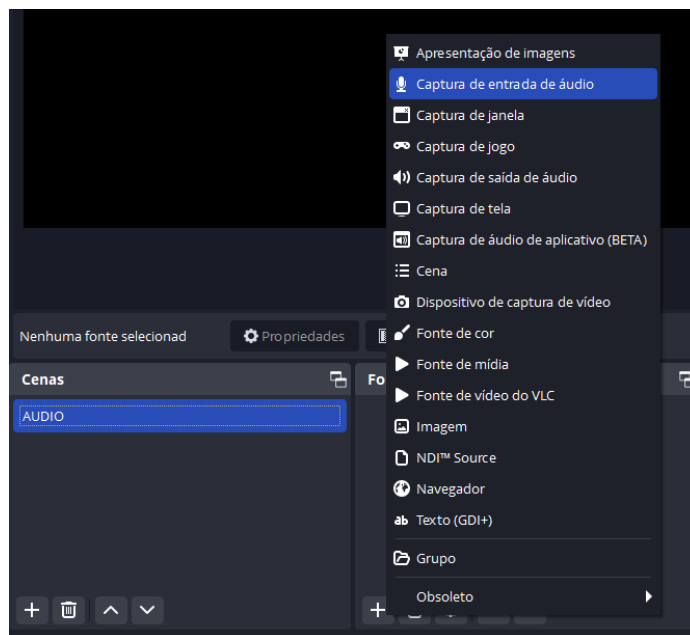

Renomeie a entrada para fácil identificação, como abaixo. Em seguida, selecione o dispositivo e clique em OK. Na mesma cena, podem ser adicionados um arquivo de vídeo em LOOP ou Imagem estática à ser exibida quando essa cena estiver ativa.

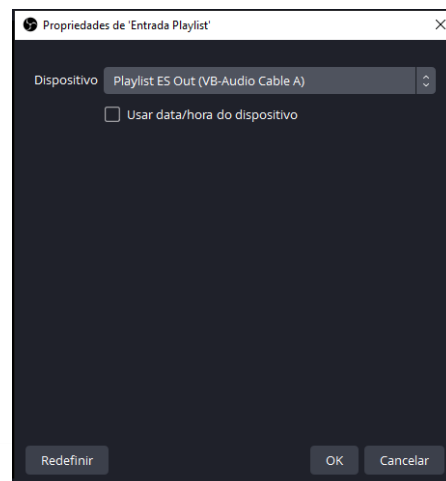
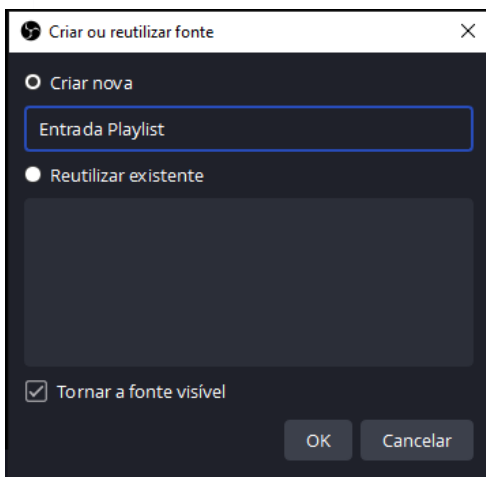

VLC

Adicione uma cena com o nome *VLC*. Dentro dessa cena, selecione a opção *NDI Source*

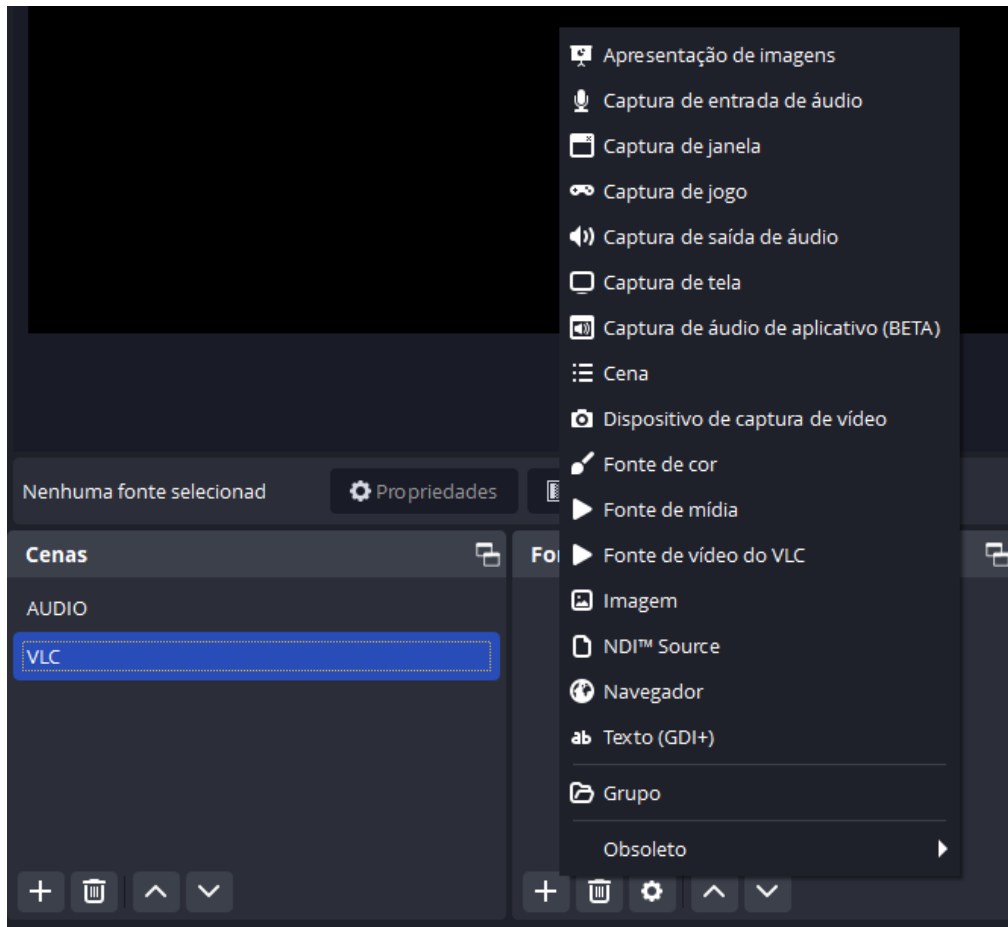

Renomeie a fonte para facilitar a identificação

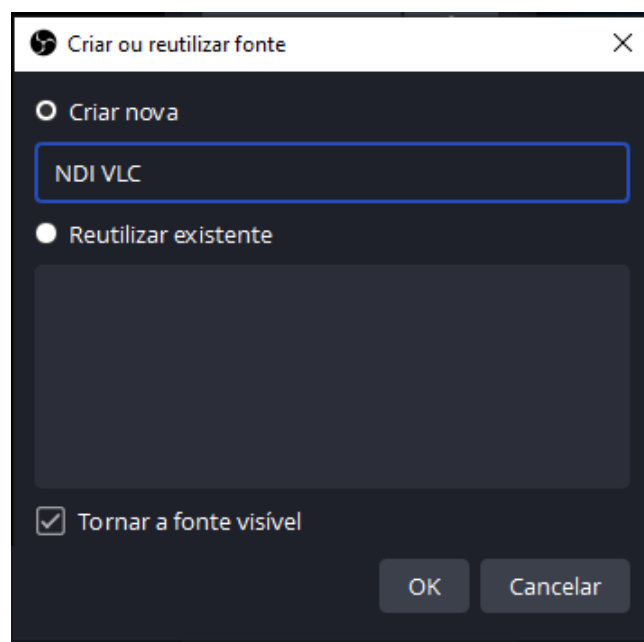

Dentro dessa fonte, selecione a entrada do VLC

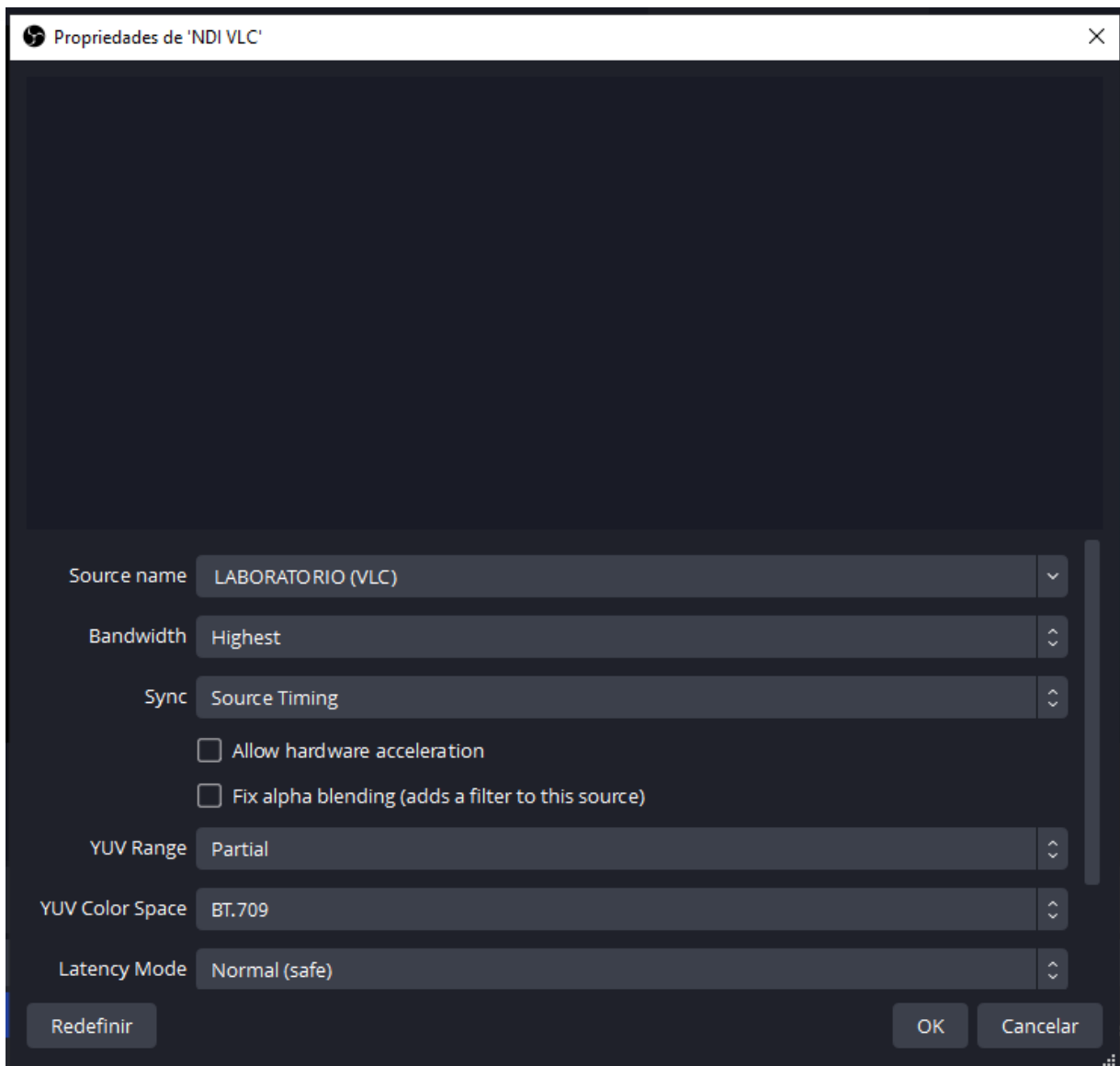

Depois de clicar em OK, Clique com o botão direito em cima da cena do VLC.

Acesse a opção **TRANSFORMAR** e depois **AJUSTAR À TELA** e opção **CENTRALIZAR À TELA**.

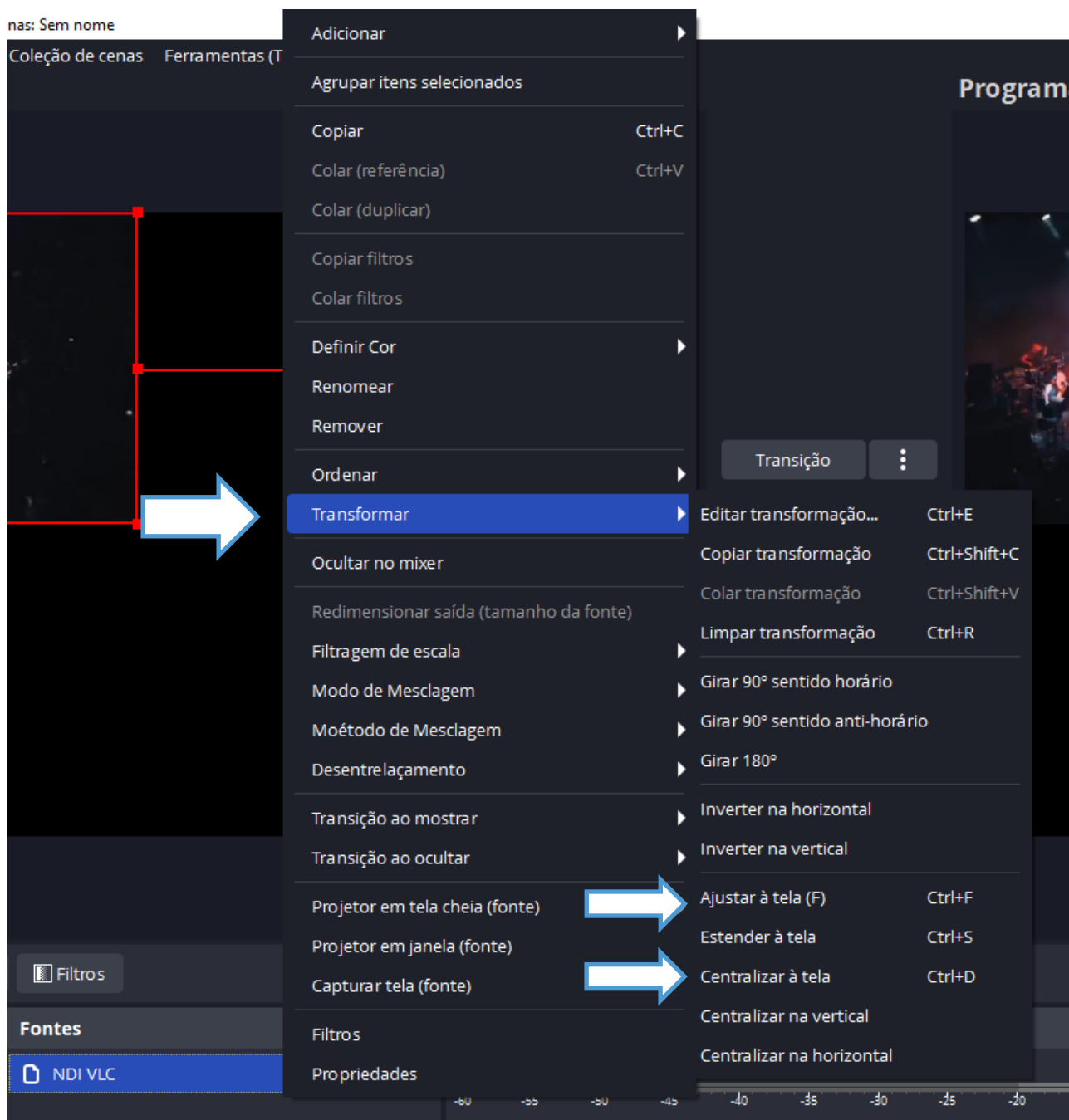

OBS WebSocket

No OBS, clique no menu *FERRAMENTAS» Configurações OBS-WEB_SOCKET*. Ative o servidor WebSocket e clique em *OK*.

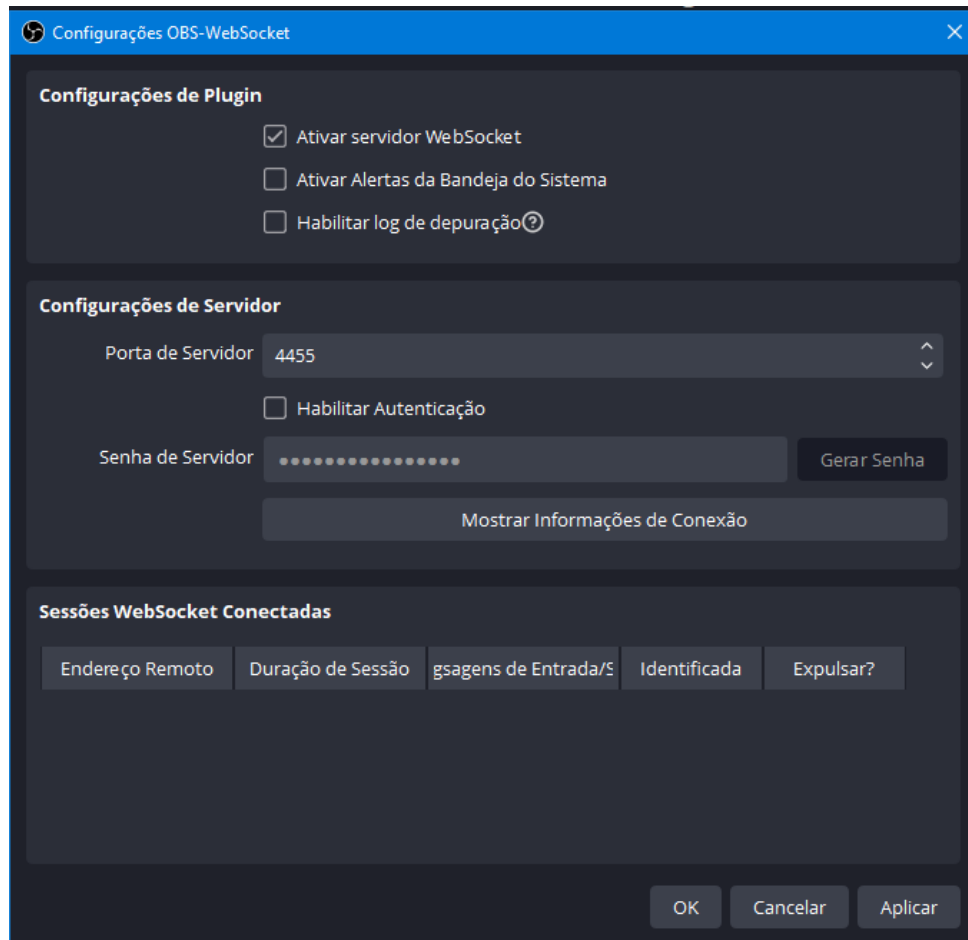

Essas configurações devem ser adicionadas no Playlist Digital em *Ferramentas» Opções» Configurações*.

Depois de configurado, o Playlist Digital controlará as cenas do OBS e a lista de vídeos do VLC.

Sobreposição de Título

Além do controle de cenas, o Playlist permite também o controle de Sobreposição de títulos através de Overlays (no vMix) e Camadas (no OBS)

O Playlist Digital gera um arquivo XML que fornece informações que podem ser usadas em tempo real para a montagem dos overlays conforme a necessidade. Esse XML provê informações como:

- Nome da Música atual
- Nome do Artista da Música atual
- Nome do arquivo de inserção atual
- Ano de lançamento da Música
- Próximas inserções a serem executadas
- Nome do Operador em uso no software
- ID do bloco atual

Além das citadas acima, outras informações podem ser lidas do XML gerado pelo Playlist Digital usando o *XPath* correto. Abaixo listamos alguns *XPaths* básicos.

Função	XPath
Nome da música	/Playlist/OnAir/CurMusic/Title
Nome do artista da música atual	/Playlist/OnAir/CurMusic/Artist
Nome da inserção atual	/Playlist/OnAir/CurIns/Name
Ano de lançamento da Música	/Playlist/OnAir/CurMusic/Year
Nome do Operador em uso no software	/Playlist/OnAir/Break/Op
ID do bloco atual	/Playlist/OnAir/Break/Id

Além disso, o Playlist Digital gera também um arquivo de texto comumente usado para RDS que pode mostrar o nome da música ou do comercial em execução.

O Playlist Digital controla automaticamente os títulos que tiverem o nome **Music** e **Commercial**.

O tempo de exibição pode ser configurado em *Ferramentas»Opções»Configurações»Camera Controller* e clicando em **Tempo de sobreposição de título**. O tempo é definido em milissegundos e pode ser definido entre 5000 (5s) e 10000 (10s).

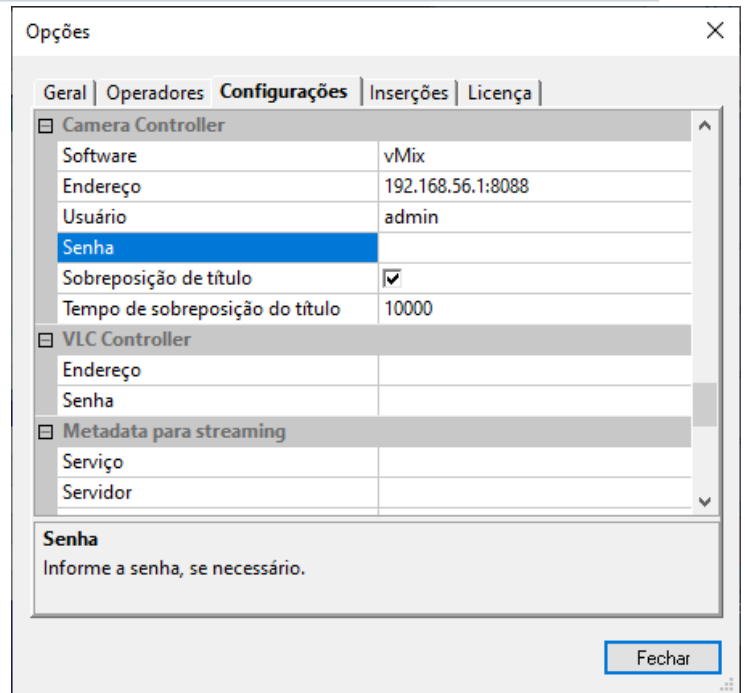

vMix

O vMix trata informações como fontes de dados que podem ser usados em Títulos. Para isso, adicione uma inserção do tipo **Título** e escolha uma das opções disponíveis. Também é possível criar ou baixar outros títulos.

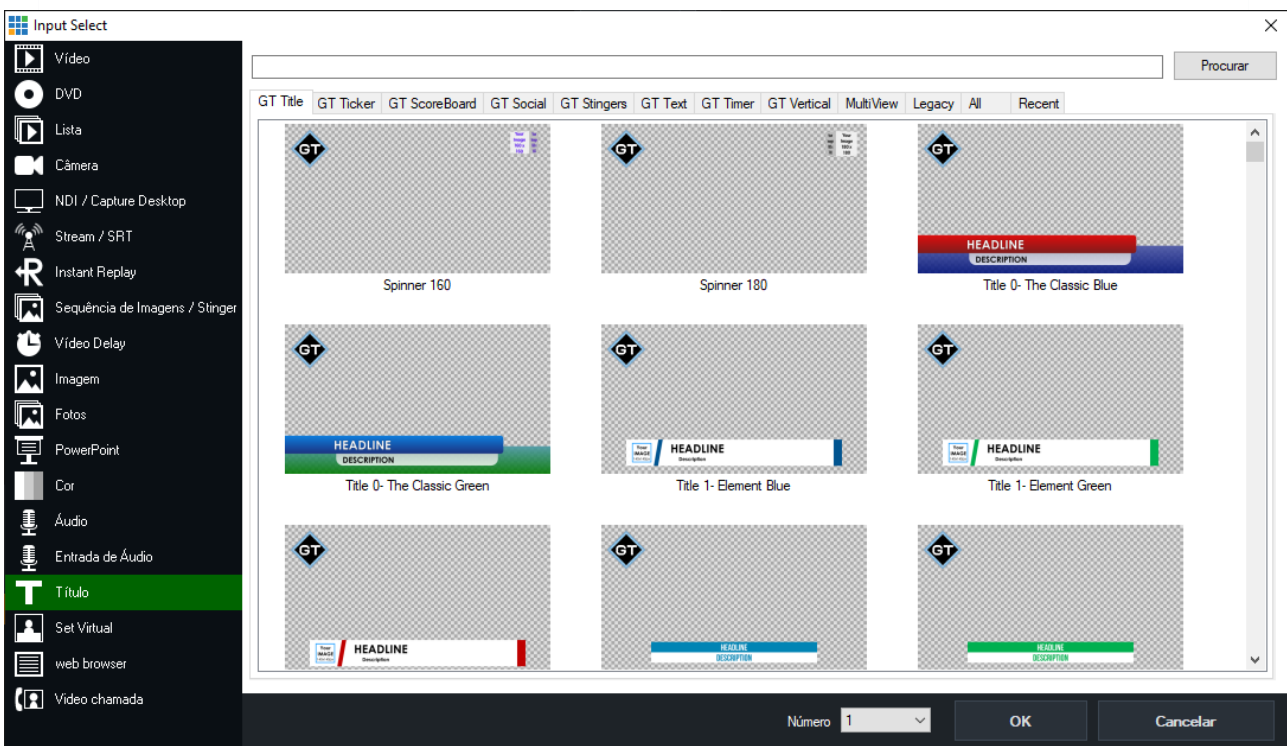

Uma vez selecionado, será aberta uma janela com as informações a serem exibidas no software. Clique em **Data Source** para adicionar as informações do XML

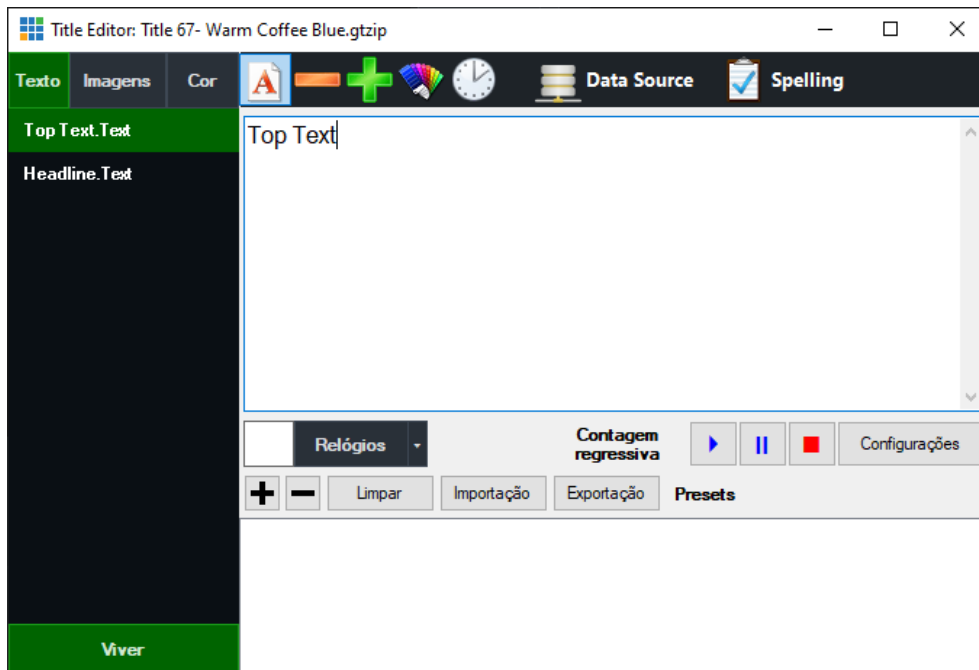

Na janela que foi exibida, clique em **Manage** e vamos adicionar as informações que buscamos de acordo com o XPath

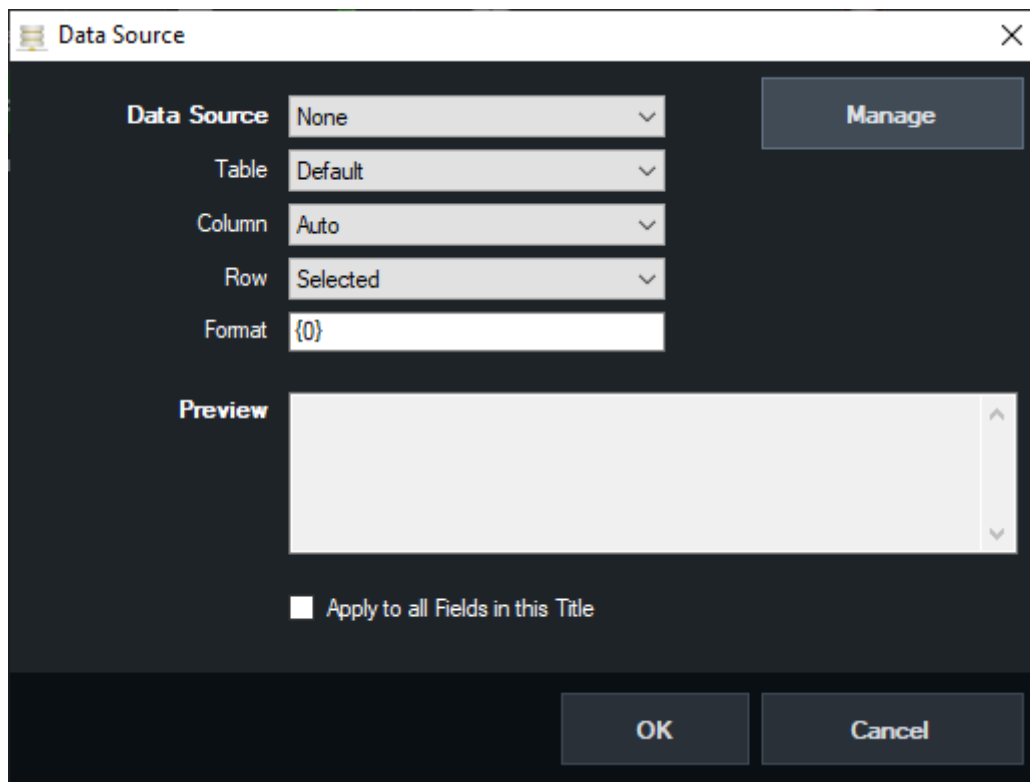

Clique em "+" e selecione XML

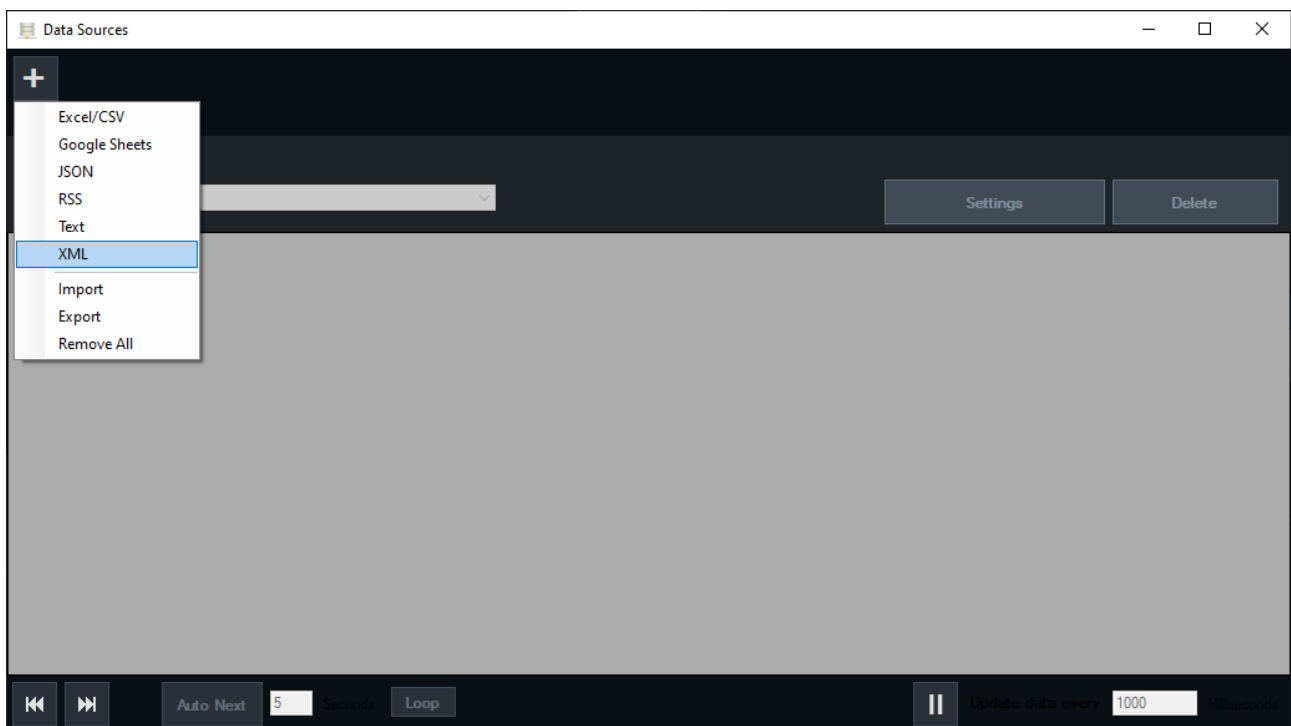

Dê o nome para essa fonte de dados no campo **NAME**, em **URL/Filename** indique o caminho do arquivo XML gerado pelo Playlist Digital e em **XPath** indique o caminho a ser usado para encontrar a informação que você deseja utilizar.

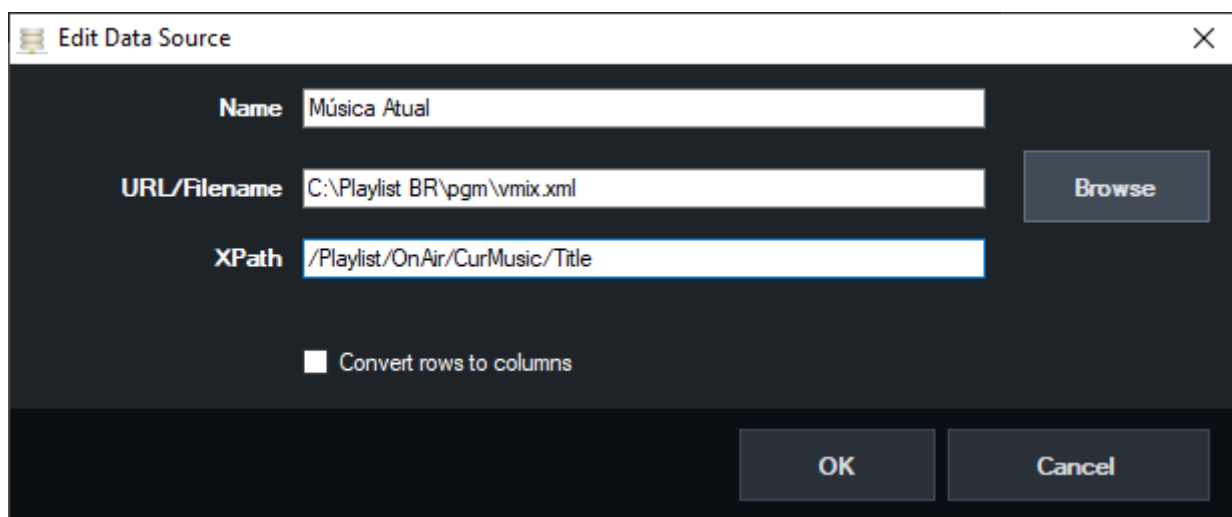

Os dados já serão exibidos logo em seguida. Aproveite para adicionar todas as informações que deseja extrair do XML.

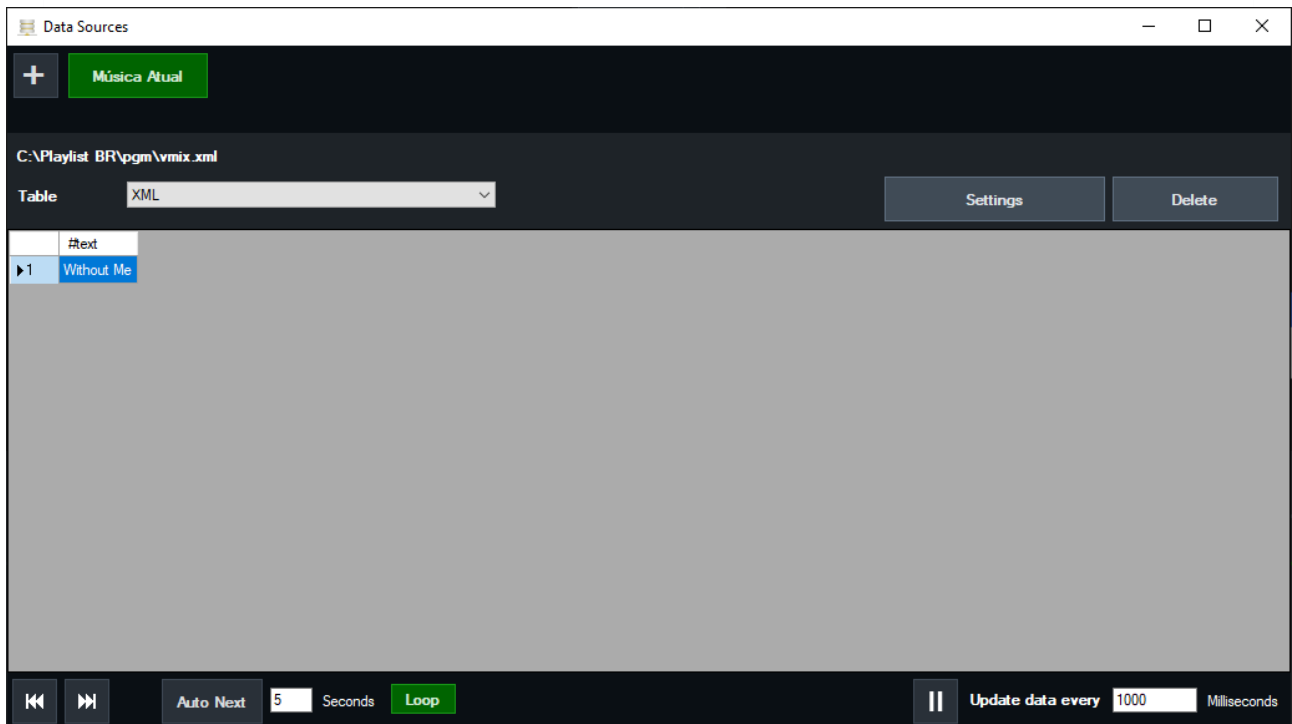

Depois de adicionar as informações, feche essa tela e selecione a fonte de informação.

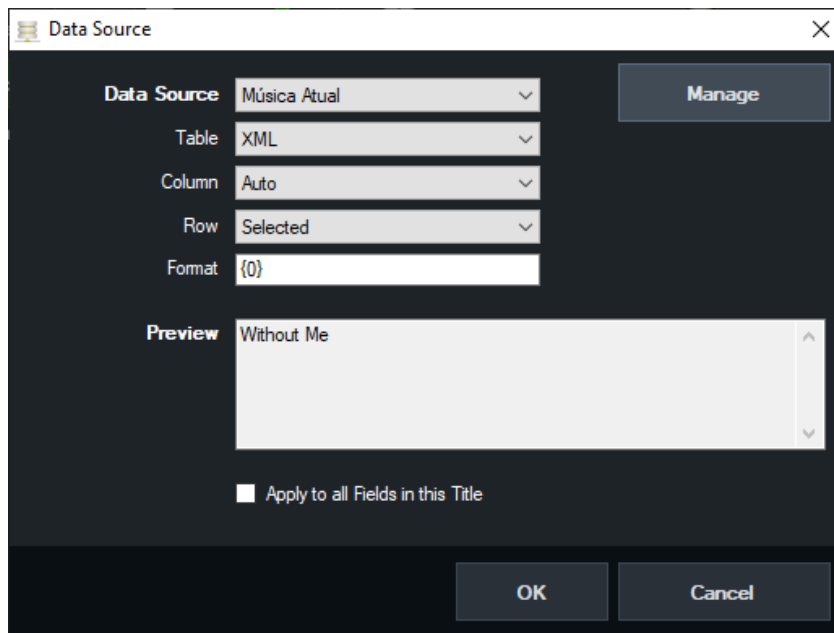

Depois de montado e nomeado corretamente, o Playlist Digital iniciará a transição automática para o Título MUSIC e COMMERCIAL 5 segundos após o início de execução do arquivo (exceto spots comerciais em vídeo) e o manterá ativo de acordo com o tempo definido em Tempo de sobreposição do título.

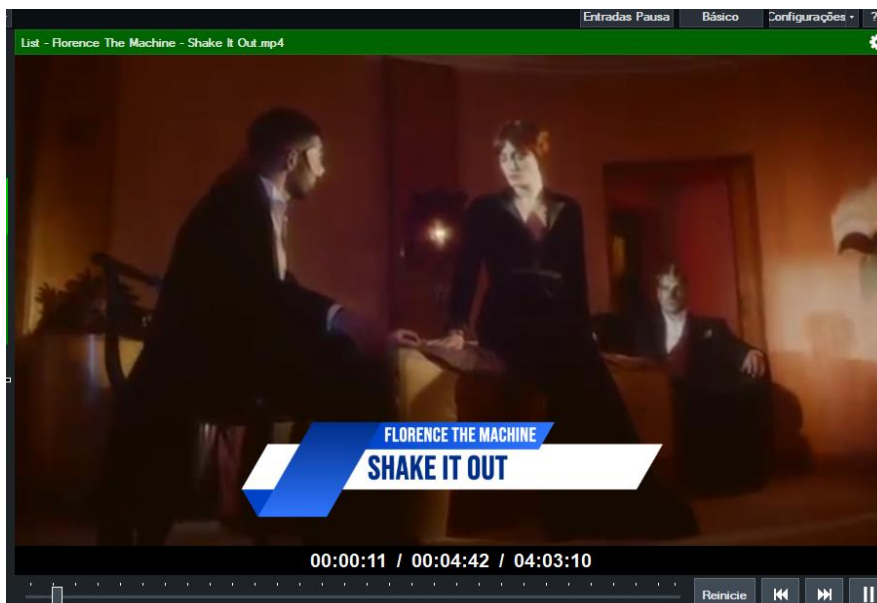

Além das configurações de programação automática, é possível acionar qualquer um dos Overlays ou cenas do vMix clicando sobre qualquer um dos botões do Camera Controller e arrastando-os para pontos da programação. Quando usada, essa função mudará a cena para a câmera de um locutor quando o mesmo iniciará a locução, antes de sua trilha ou matéria, por exemplo. Abaixo, o exemplo de aplicação: No momento da entrada da trilha, a cena com a Câmera do Locutor é aberta. Depois, ao passar a inserção, a câmera passa para o convidado junto à sua trilha.

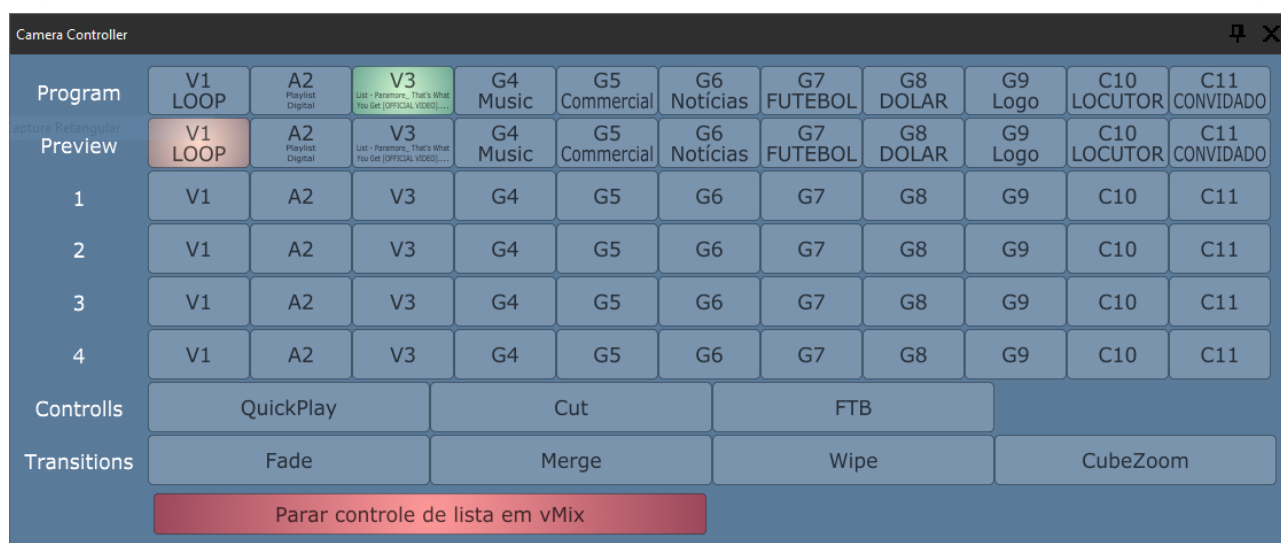

Time	Title	Duration
06-04-2023 (quinta-feira) 10:00	VH - Playlist Software Solutions.	36'25.8
09:46:10	Scene: 10 LOCUTOR (C10)	0.0
09:46:10	BED#1	1.4
09:46:11	Scene: 11 CONVIDADO (C11)	0.0
09:46:11	BED#2	1.7
09:46:13	Shawn Mendes - Treat You Better	4'09.7
09:50:22	Pitty - Noite Inteira (Videodipe Oficial)	5'17.4
09:55:34	DAR UMA DEITCHADA (CLÍPE OFICIAL)	3'08.5
09:58:36	VH PD Efetio 4	4.0
09:58:39	David Guetta - Shot Me Down ft. Skylar Grey (Lyric Video)	3'08.9
10:01:41	VH passagem - Automação	9.8
10:01:50	Glass Animals - Your Love (Déjà Vu) - Official Video	3'52.3
10:05:41	Donna Summer - Bad Girls	4'53.8
10:10:33	Stereophonics - Dakota (Official Video)	4'00.2
10:14:29	Katy Perry - Wide Awake (Official Video)	4'28.5
10:18:55	VH Automação PAS	5.7

Comandos programados

Também é possível utilizar o ConfigManager para criar comandos que podem ser registrados e adicionados na programação. Os dois comandos básicos são os descritos abaixo, responsáveis por habilitar ou desabilitar a automação do controle de lista e cenas do VLC e OBS e do vMix. Eles devem ser criados com o tipo COMANDO no ConfigManager e, na linha de comando, adicionado os códigos abaixo:

Função	Comando
Inicia o controle de lista no OBS/vMix	C CameraOn
Para o controle de câmera no OBS/vMix	C CameraOff

Os comandos de ativação de cenas, enviando-as diretamente para a programação/ao vivo devem conter o nome da cena seguindo a seguinte estrutura:

Função	Comando
Definir a cena LOCUTOR como o programa	C Scene:LOCUTOR

Com isso, toda vez que programado no mapa, grade ou adicionado na programação de forma manual, através da seção COMANDOS do Playlist Digital, a cena LOCUTOR será definida na saída de programação no vMix.

Comandos do tipo Overlay

O vMix possui 4 *overlays* (camadas) que podem ser usadas como sobreposição. Essas camadas são numeradas de 1 à 4 sendo a 1, a mais abaixo, e 4 a mais acima. É possível o uso de mais de um Overlay ao mesmo tempo, porém apenas um único Overlay por camada.

É possível definir Overlays (como camadas de sobreposição) na programação usando comandos.

O Comando é construído seguindo a seguinte estrutura:

Função	Comando
Habilita a cena Jornalismo na camada (overlay) 3	C Scene:Jornalismo Layer:3

Caso o Overlay tenha uma duração definida, como por exemplo, 30 segundos, é possível definir usando o atributo Time: como demonstrado abaixo:

Função	Comando
Habilita a cena Jornalismo na camada (overlay) 3, com duração de 30 segundos	C Scene:Jornalismo Layer:3 Time: 30

Em síntese:

Elemento do comando	Função
C	Define que esse é um comando e deve ser lido como tal pelo Playlist Digital
Scene:	Define a cena a ser selecionada
Layer:	Define a camada (Overlay) a ser utilizada
Time:	Define o tempo pelo qual a camada (Overlay) será exibida

Além disso, o comando abaixo limpa todos os Overlays que estiverem ativos:

Função	Comando
Limpeza de todos os Overlays	C Scene:RemoveAllOverlays

OBS

No OBS, é possível utilizar a automação de sobreposição de títulos de forma semelhante, porém, o software trabalha com cenas montadas diretamente na estrutura.

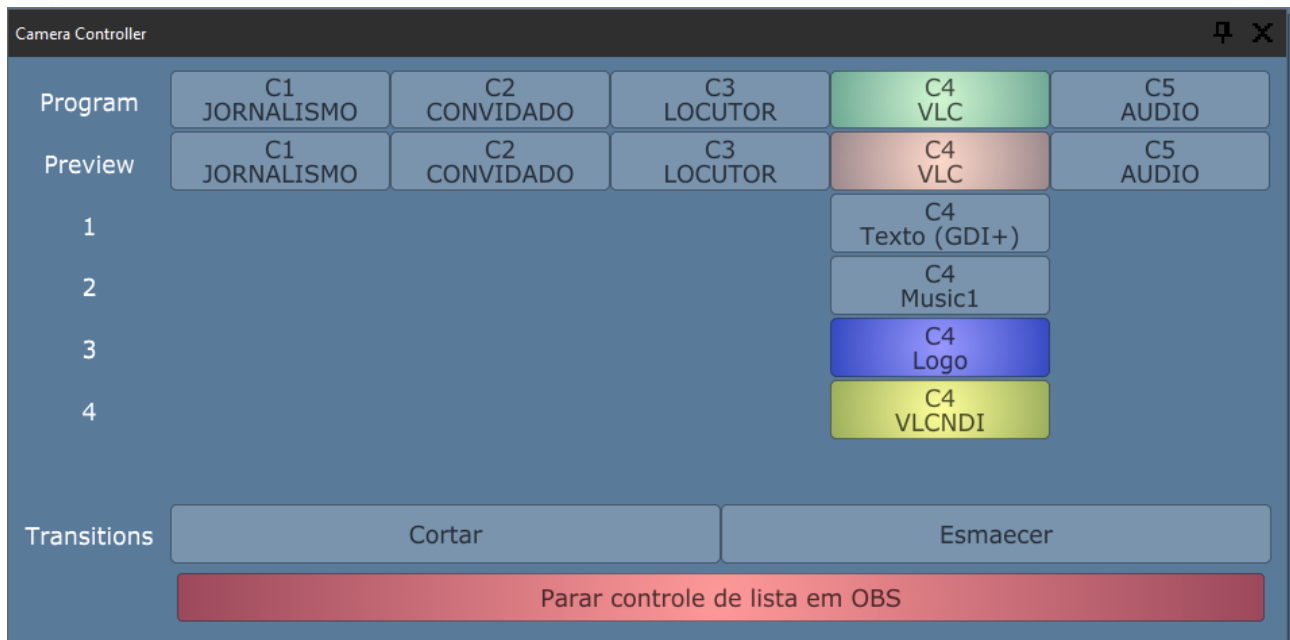

Com isso, as Cenas VLC e AUDIO devem conter um elemento com o nome **MUSIC** e **COMMERCIAL**. Qualquer elemento com esses nomes será acionado para a sobreposição, como por exemplo: *Navegador, Texto, Grupo*.

Diferentemente do vMix, o OBS não trata nativamente informações de um XML, o que abre 2 possibilidades:

A primeira é que seja construída uma estrutura que faça essa leitura em uma página lida pelo navegador, por exemplo, ou qualquer outra forma definida pela emissora.

A segunda é que sejam usadas as informações geradas pelo Playlist Digital no arquivo TXT (RDS)

Para isso, no Playlist Digital, acesse *Ferramentas»Opções»Configurações*

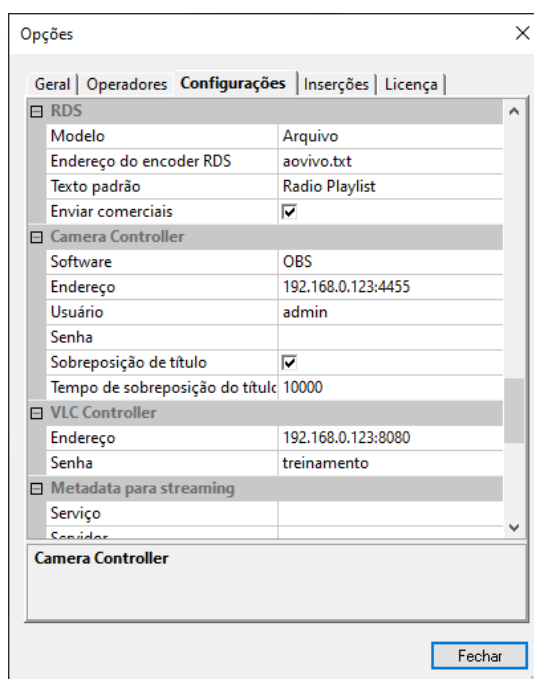

Em seguida, em **RDS**, defina o modelo como **ARQUIVO** e em “**Endereço do encoder RDS**”, defina o nome do arquivo a ser gerado. Se definido como acima, ou seja, somente o nome do arquivo, ele será gerado na pasta **Playlist/PGM**.

No OBS, clique em **Adicionar Fonte** (ícone +) e em seguida, clique em **Texto (GDI+)**.

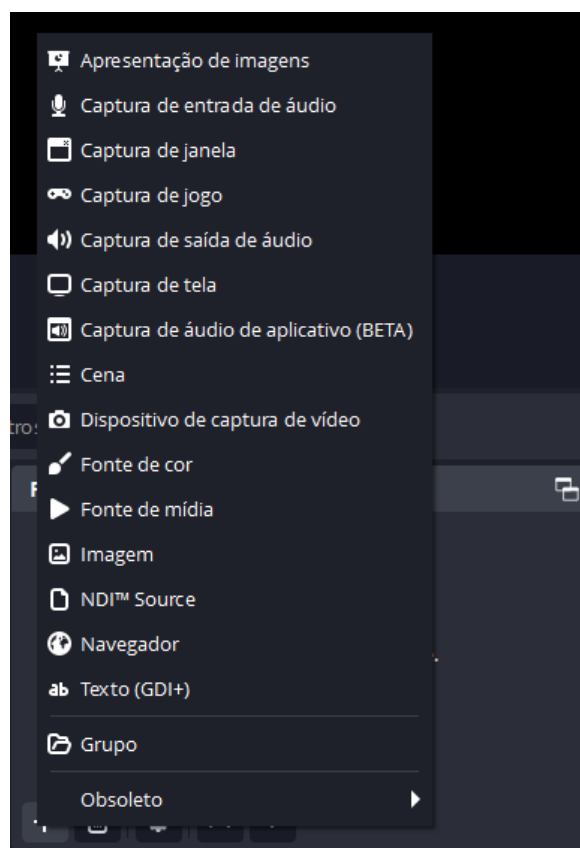

Nesse momento, se você optar por usar um grupo (com fundo, imagem ou qualquer outro conteúdo),¹ defina um nome diferente de MUSIC ou COMMERCIAL, pois esse nome deve ser dado ao conteúdo que será acionado.

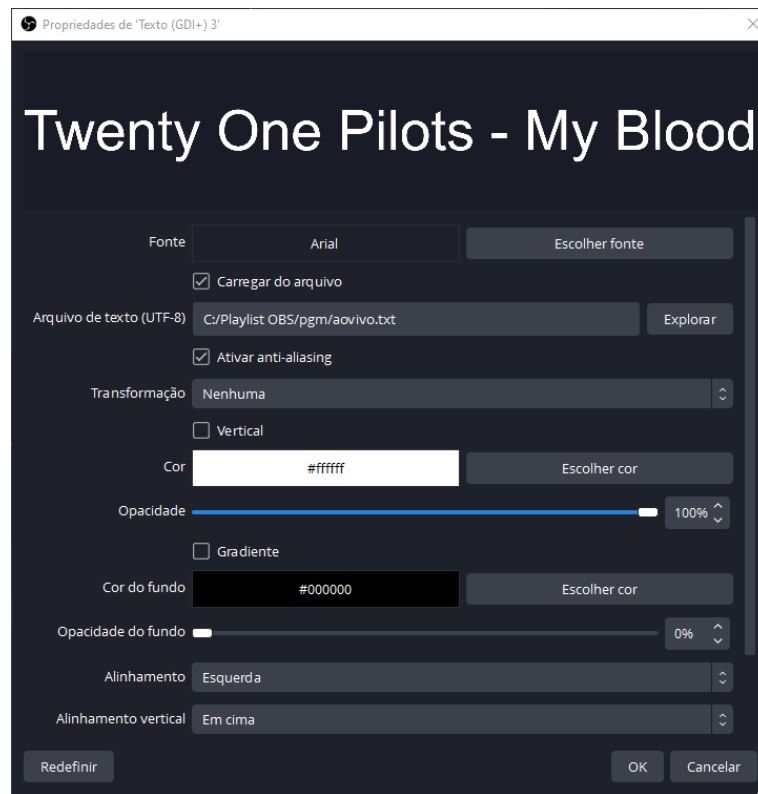

Na Janela aberta, marque a opção Carregar Arquivo, depois indique o caminho do arquivo de texto com a informação.

Também é possível escolher a formatação do texto a ser utilizada



PLAYLIST
DIGITAL

CANAIS DE RELACIONAMENTO



Whatsapp: +55 31 2136 2930



Telefone: +55 31 2136 2929



E-mail: Suporte@playlist.com.br



Suporte: suporte@playlist.com.br



Site: www.playlist.com.br

PLAYLIST
SOFTWARE SOLUTIONS